

Vysoká efektívnosť a ekológia

nie je len módny trend.

GREEN  
iQ

platný od 1. 3. 2017



Dobrý pocit robiť správne veci.

Pretože  **Vaillant** myslí dopredu.

## Označovanie výrobkov Vaillant

|        |  |
|--------|--|
| VUW    | Závesný kombinovaný kotol (s prietokovým ohrevom teplej vody)                            |
| VU     | Závesný systémový kotol (len na vykurovanie, s možnosťou pripojenia externého zásobníka) |
| VUI    | Závesný kombinovaný kotol so zabudovaným zásobníkom                                      |
| VKK    | Stacionárny kondenzačný kotol  |
| VSC    | Stacionárny kondenzačný kotol so zabudovaným zásobníkom                                  |
| VGH    | Priamo ohrievaný zásobník  |
| VIH    | Nepriamo ohrievaný zásobník  |
| VIH R  | Nepriamo ohrievaný zásobník valcový  |
| VIH RW | Nepriamo ohrievaný zásobník valcový pre tepelné čerpadlá                                 |
| VIH Q  | Nepriamo ohrievaný zásobník hranatý  |
| VIH QW | Nepriamo ohrievaný zásobník hranatý pre tepelné čerpadlá                                 |
| VIH S  | Nepriamo ohrievaný zásobník solárny (bivalentný)   |
| VPS    | Akumulačný zásobník  |
| MSS    | Modulárny zásobníkový systém   |
| VFK    | Plochý solárny kolektor  |
| VTK    | Trubicový vákuový kolektor   |
| VWL    | Vonkajšia jednotka vzduch - voda   |
| VWF    | Tepelné čerpadlo / Tepelné čerpadlo s integrovaným zásobníkom TV                         |
| VWW    | Oddelovací výmenník voda - voda  |
| ecoTEC | Závesný kondenzačný kotol nezávislý od prívodu vzduchu z miestnosti                      |

### Číselný systém označovania kotlov

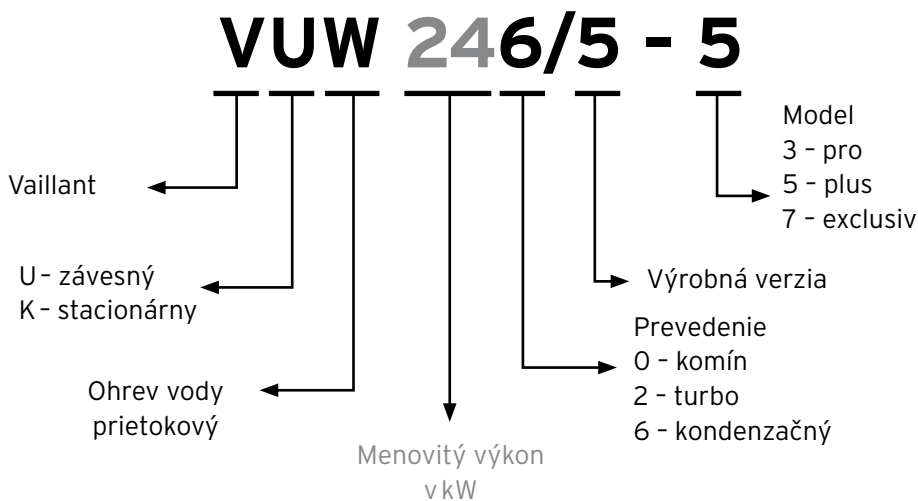

### Značky



Označenie výrobkov, pre ktoré platia smernice ErP o energetickej účinnosti a emisných normách



Trieda energetickej účinnosti vykurovania



Trieda energetickej účinnosti pri ohreve vody

|   |           |
|---|-----------|
| <b>KOTLY</b>  | <b>5</b>  |
| <b>1. Závesné kondenzačné kotly</b>   | <b>6</b>  |
| 1.1 Kondenzačné kotly ecoTEC pro  | 6         |
| 1.2 Kondenzačné kotly ecoTEC plus   | 7         |
| 1.2.1 Kondenzačné kotly ecoTEC plus do výkonu 35 kW                                   | 7         |
| 1.2.2 Kondenzačné kotly ecoTEC plus s výkonom 48 a 65 kW                              | 10        |
| 1.2.3 Kondenzačné kotly ecoTEC plus vyšších výkonov 80 až 120 kW                      | 11        |
| 1.3 Kondenzačné kotly ecoTEC exclusive  | 12        |
| <b>2. Stacionárne kondenzačné kotly</b>   | <b>14</b> |
| 2.1 Kondenzačné kotly ecoVIT pro  | 14        |
| 2.2 Kondenzačné kotly ecoCOMPACT a auroCOMPACT  | 15        |
| 2.3 Kondenzačné kotly ecoCRAFT (80 až 280 kW)   | 17        |
| <b>3. Elektrické kotly a konvektory</b>   | <b>18</b> |
| 3.1 Elektrické kotly eloBLOCK   | 18        |
| 3.2 Elektrické konvektory eloMENT   | 18        |
| <b>4. Regulačná technika</b>  | <b>19</b> |
| <b>5. Dymovody pre kondenzačné kotly</b>  | <b>22</b> |
| <b>6. Zásobníky na prípravu teplej vody</b>   | <b>32</b> |
| <b>7. Príslušenstvo pre kotly a zásobníky</b>   | <b>38</b> |
| 7.1 Príslušenstvo pre kotly a zásobníky   | 38        |
| 7.2 Čerpadlové skupiny a príslušenstvo  | 42        |
| 7.3 Sentinel - ochrana a čistenie vykurovacieho systému                               | 44        |
| <b>SOLÁRNA TECHNIKA</b>   | <b>45</b> |
| <b>8. Solárne zostavy beztlakové typu drainback</b>                                   | <b>46</b> |
| 8.1 Solárne zostavy auroSTEP plus   | 46        |
| 8.2 Solárne zostavy s kotlom auroCOMPACT  | 46        |
| 8.3 Solárne zostavy MSS drainback s podporou vykurovania                              | 47        |
| <b>9. Solárne zostavy tlakové</b>   | <b>50</b> |
| 9.1 Solárne zostavy s bivalentnými zásobníkmi auroSTOR VIH S 300 I - 2 000 I          | 50        |
| 9.2 Solárne zostavy so 700 I zásobníkom (zásobník v zásobníku) s podporou vykurovania | 51        |
| 9.3 Solárne zostavy MSS s podporou vykurovania  | 52        |
| <b>10. Príslušenstvo k solárnym zostavám</b>  | <b>55</b> |

|   |           |
|---|-----------|
| <b>TEPELNÉ ČERPADLÁ A REKUPERÁCIA</b>   | <b>63</b> |
| <b>11. Tepelné čerpadlá vzduch - voda</b>   | <b>64</b> |
| 11.1 Tepelné čerpadlá aroSTOR - len na prípravu teplej vody   | 64        |
| 11.2 Tepelné čerpadlá aroTHERM - monoblokové  | 64        |
| 11.3 Tepelné čerpadlá flexoTHERM exclusive / flexoCOMPACT exclusive - s vonkajšou jednotkou           | 67        |
| <b>12. Tepelné čerpadlá voda - voda</b>   | <b>68</b> |
| 12.1 Tepelné čerpadlá flexoTHERM exclusive / flexoCOMPACT exclusive - s hydraulickou jednotkou        | 68        |
| <b>13. Tepelné čerpadlá zem - voda</b>  | <b>69</b> |
| 13.1 Tepelné čerpadlá flexoTHERM exclusive / flexoCOMPACT exclusive                                   | 69        |
| 13.2 Tepelné čerpadlá flexoTHERM exclusive / flexoCOMPACT exclusive - s jednotkou pasívneho chladenia | 70        |
| <b>14. Príslušenstvo pre tepelné čerpadlá flexoTHERM exclusive / flexoCOMPACT exclusive</b>           | <b>71</b> |
| <b>15. Rekuperačné jednotky</b>   | <b>73</b> |
| 15.1 Lokálne rekuperačné jednotky   | 73        |
| 15.2. Centrálné rekuperačné jednotky  | 73        |
| 15.2.1. Stropné jednotky recoVAIR   | 73        |
| 15.2.2. Závesné jednotky recoVAIR   | 74        |

Vysoká efektívnosť a ekológia

nie je len módny trend.



**Dobrý pocit robiť správne veci.**

Pretože  **Vaillant** myslí dopredu.

## 1. Závesné kondenzačné kotly

### 1.1 Kondenzačné kotly **ecoTEC pro**



ecoTEC pro

#### Základná charakteristika

- kondenzačný nerezový výmenník
- automatický diagnostický systém
- multifunkčný displej
- vysokoúčinné elektronicky riadené čerpadlo
- hodnota NO<sub>x</sub> v spalinách je < 45 mg/m<sup>3</sup>
- normovaný stupeň využitia 108 %
- vstavaný 3-cestný ventil a expanzná nádoba 8 l
- obsahuje základné pripojenie do systému

Dymovody 60/100 pre kondenzačné kotly ecoTEC pro, pozri stranu 22.

Regulačná technika, pozri stranu 19.

| Obj. č.  | Označenie              | Trieda ErP |   | Rozsah tepelného výkonu [kW]* | Cena v € |            |
|--|------------------------|------------|---|-------------------------------|----------|------------|
|  |                        |            |   |                               | bez DPH  | s DPH 20 % |
| 0010021896   | VU 246/5-3 ecoTEC pro  | A          | - | 6,9 - 25,5                    | 1433,33  | 1 720,00   |
| <b>Kombinovaný kondenzačný kotol s prietokovým ohrevom teplej vody</b> |                        |            |   |                               |          |            |
| 0010021897   | VUW 236/5-3 ecoTEC pro | A          | A | 5,7 - 19,7 (23,0 pre TV)      | 1 491,67 | 1 790,00   |

\* pri teplotnom spáde 50/30 °C

### Zostavy kotla ecoTEC pro a zásobníkov na prípravu teplej vody



ecoTEC pro so zásobníkom VIH Q 75 B



ecoTEC pro so zásobníkom VIH R 120 (150) B

#### Každá zostava obsahuje:

- kondenzačný kotol ecoTEC pro
- zásobník teplej vody s izoláciou
- ekvitermický regulátor calorMATIC 450
- snímač teploty teplej vody v zásobníku
- závesná zostava so 70 l zásobníkom aj dištančný rám pod kotol

| Obj. č.    | Typ kotla             | Trieda ErP | Výkon v kW | Typ zásobníka | Trieda ErP | Cena v € |          |
|------------|-----------------------|------------|------------|---------------|------------|----------|----------|
|            |                       |            |            |               |            |          |          |
| 0010013505 | VU 246/5-3 ecoTEC pro | A          | 6,9 - 25,5 | VIH Q 75 B    | B          | 2 058,33 | 2 470,00 |
| 0010013506 | VU 246/5-3 ecoTEC pro | A          |            | VIH R 120 B   | B          | 2 058,33 | 2 470,00 |
| 0010013507 | VU 246/5-3 ecoTEC pro | A          |            | VIH R 150 B   | B          | 2 058,33 | 2 470,00 |

## 1. Závesné kondenzačné kotly

### 1.2 Kondenzačné kotly **ecoTEC plus**

#### 1.2.1 Kondenzačné kotly **ecoTEC plus** do výkonu 35 kW



ecoTEC plus

#### Základná charakteristika

- kondenzačný nerezový výmenník
- automatický diagnostický systém
- prehľadný textový multifunkčný displej
- vysokoúčinné elektronicky riadené čerpadlo
- nízka spotreba el. energie
- hodnota NO<sub>x</sub> v spalinách je < 35 mg/m<sup>3</sup>
- normovaný stupeň využitia plynu 109 %
- vstavaný 3-cestný ventil a expanzná nádoba 10 l
- široký modulačný rozsah výkonu 17 až 100 %
- Aqua Condens System – kondenzačný režim aj pri príprave teplej vody
- automatické nastavenie ideálnej spaľovacej zmesi

Dymovody 60/100 pre kondenzačné kotly ecoTEC plus do 35 kW, pozri stranu 22.

Regulačná technika, pozri stranu 19.

| Obj. č.  | Označenie               | Trieda ErP |   | Rozsah tepelného výkonu [kW]*     | Cena v € |            |
|--|-------------------------|------------|---|-----------------------------------|----------|------------|
|  |                         |            |   |                                   | bez DPH  | s DPH 20 % |
| 0010021875   | VU 146/5-5 ecoTEC plus  | A          | - | 3,3 - 14,9                        | 1 400,00 | 1 680,00   |
| 0010021876   | VU 206/5-5 ecoTEC plus  | A          | - | 4,2 - 21,2                        | 1 466,67 | 1 760,00   |
| 0010021877   | VU 256/5-5 ecoTEC plus  | A          | - | 5,7 - 26,5                        | 1 533,33 | 1 840,00   |
| 0010021879   | VU 356/5-5 ecoTEC plus  | A          | - | 7,1 - 37,1                        | 1 650,00 | 1 980,00   |
| <b>Kombinovaný kondenzačný kotol s prietokovým ohrevom teplej vody</b> |                         |            |   |                                   |          |            |
| 0010021880   | VUW 246/5-5 ecoTEC plus | A          | A | 4,2 - 21,2 (24,0 kW pre ohrev TV) | 1 633,33 | 1 960,00   |

\* pri teplotnom spáde 50/30 °C

#### Zostavy kotlov ecoTEC plus do 35 kW a zásobníkov na prípravu teplej vody



ecoTEC plus so zásobníkom  
VIH Q 75 B



ecoTEC plus so zásobníkom  
VIH R 120 (150) B

#### Každá zostava obsahuje:

- kondenzačný kotol ecoTEC plus
- zásobník teplej vody s izoláciou
- univerzálny regulátor multiMATIC 700
- snímač teploty teplej vody v zásobníku
- závesná zostava so 70 l zásobníkom aj dištančný rám pod kotol (okrem zostavy 0010013448)

| Obj. č.    | Kotol      | Trieda ErP | Zásobníky na prípravu teplej vody |            |             | Cena v €    |          |
|------------|------------|------------|-----------------------------------|------------|-------------|-------------|----------|
|            |            |            |                                   | VIH Q 75 B | VIH R 120 B | VIH R 150 B | bez DPH  |
| 0010013445 | VU 146/5-5 | A          | ●                                 |            |             | 2 058,33    | 2 470,00 |
| 0010013446 | VU 206/5-5 | A          | ●                                 |            |             | 2 058,33    | 2 470,00 |
| 0010013447 | VU 256/5-5 | A          | ●                                 |            |             | 2 058,33    | 2 470,00 |
| 0010013448 | VU 356/5-5 | A          | ●                                 |            |             | 2 316,67    | 2 780,00 |
| 0010013449 | VU 146/5-5 | A          |                                   | ●          |             | 2 158,33    | 2 590,00 |
| 0010013450 | VU 206/5-5 | A          |                                   | ●          |             | 2 158,33    | 2 590,00 |
| 0010013451 | VU 256/5-5 | A          |                                   | ●          |             | 2 158,33    | 2 590,00 |
| 0010013452 | VU 356/5-5 | A          |                                   | ●          |             | 2 316,67    | 2 780,00 |
| 0010013453 | VU 146/5-5 | A          |                                   |            | ●           | 2 208,33    | 2 650,00 |
| 0010013454 | VU 206/5-5 | A          |                                   |            | ●           | 2 208,33    | 2 650,00 |
| 0010013456 | VU 256/5-5 | A          |                                   |            | ●           | 2 208,33    | 2 650,00 |
| 0010013457 | VU 356/5-5 | A          |                                   |            | ●           | 2 316,67    | 2 780,00 |

## 1. Závesné kondenzačné kotly

### Kotol ecoTEC plus VUI s 20 l zásobníkom



ecoTEC plus VUI s 20 l zásobníkom

#### Základná charakteristika

- kotol obsahuje vrstvený vysokovýkonný zásobník teplej vody s objemom 20 l
- vysoký komfort teplej vody v malom priestore
- univerzálny regulátor multiMATIC 700 v cene kotla
- kondenzačný nerezový výmenník
- automatický diagnostický systém
- prehľadný textový multifunkčný displej
- vysokoúčinné elektronicky riadené čerpadlo
- nízka spotreba el. energie
- široký modulačný rozsah výkonu 17 až 100 %
- systém dymovodu 60/100

| Obj. č.    | Označenie  | Trieda ErP |   | Rozsah tepelného výkonu [kW]*     | Cena v € |            |
|------------|--|------------|---|-----------------------------------|----------|------------|
|            |  |            |   |                                   | bez DPH  | s DPH 20 % |
| 0010013519 | VUI 246/5-5 ecoTEC plus s regulátorom multiMATIC 700 | A          | A | 4,2 - 21,2 (24,0 kW pre ohrev TV) | 2 325,00 | 2 790,00   |

\* pri teplotnom spáde 50/30 °C

### Prepojovacie a poistné príslušenstvo kotol - zásobník (nie je súčasťou zostáv)

| Vyobrazenie   | Objednávacie číslo | Označenie  | Cena v € |            |
|---|--------------------|--|----------|------------|
|   |                    |  | bez DPH  | s DPH 20 % |
| <b>Prepojovacie príslušenstvo pre kotly a zásobníky</b> |                    |  |          |            |
|   | 0020152956         | Hydraulické prepojenie medzi kotlom a závesným zásobníkom VIH Q 75 zaveseným vedľa kotla vpravo, alebo vľavo, so snímačom teploty TV | 62,50    | 75,00      |
|   | 0020174068         | Poistná skupina pre závesné zásobníky, do 6 bar bez regulátora tlaku, chróm  | 100,00   | 120,00     |
|   | 000445             | Starší typ poistnej skupiny, dostupné do výpredaja zásob   | 80,00    | 96,00      |
|   | 0020151261         | Hydraulické prepojenie medzi kotlom a zásobníkom VIH R 120 s poistnou skupinou, snímačom teploty a sifónom                           | 150,00   | 180,00     |
|   | 0020151262         | Hydraulické prepojenie medzi kotlom a zásobníkom VIH R 150 s poistnou skupinou, snímačom teploty a sifónom                           | 150,00   | 180,00     |
|   | 0020060434         | Poistná skupina pre stacionárne zásobníky do 200l, 10 bar, pripojenie R 3/4  | 70,00    | 84,00      |
|   | 0020152968         | Izolačné estetické kryty pre závesné zostavy. Magnetické uchytenie (2 ks) pre zvýšenie energetickej triedy                           | 154,17   | 185,00     |
|   | 0020174083         | Izolačný estetický kryt pre stacionárne zásobníky VIH R 120 - 200 B pre zvýšenie energetickej triedy do A                            | 37,50    | 45,00      |
|   | 0020174081         | Flísová doplnková izolácia pre zásobníky VIH R 120 - 200 / A na zvýšenie energetickej triedy do A+                                   | 41,67    | 50,00      |



## 1. Závesné kondenzačné kotly

Zostava kotla VUW 246/5-5 ecoTEC plus so závesným vrstvene dobíjaným zásobníkom actoSTOR pre vysoký komfort teplej vody



Každá zostava obsahuje:

- kondenzačný kotol VUW ecoTEC plus
- vrstvený vysokovýkonný zásobník teplej vody
- univerzálny regulátor multiMATIC 700
- dištančný rám pod kotol

ecoTEC plus VUW s vrstveným zásobníkom VIH QL 75 B

| Obj. č.    | Typ kotla           | Trieda ErP<br> | Výkon v kW                  | Typ zásobníka           | Trieda ErP<br> | Cena v € |            |
|------------|---------------------|----------------|-----------------------------|-------------------------|----------------|----------|------------|
|            |                     |                |                             |                         |                | bez DPH  | s DPH 20 % |
| 0010013466 | VUW 246 ecoTEC plus | A<br>          | 4,2 - 21,2<br>(24,0 pre TV) | actoSTOR VIH<br>QL 75 B | B<br>          | 2 208,33 | 2 650,00*  |

\* cena nezahŕňa povinné prepojenie príslušenstvo

\*Povinné prepojenie príslušenstvo kotol - zásobník VIH QL 75 B

| Vyobrazenie   | Objednávacie číslo | Označenie  | Cena v € |            |
|---|--------------------|--|----------|------------|
|   |                    |  | bez DPH  | s DPH 20 % |
| <b>Povinné prepojenie príslušenstvo pre kotly a zásobníky</b> |                    |  |          |            |
|   | 0020174073         | Dobíjacie príslušenstvo pre vrstvený zásobník actoSTOR VIH QL 75, zavesený vpravo od kotla | 183,33   | 220,00     |
|   | 0020183764         | Dobíjacie príslušenstvo pre vrstvený zásobník actoSTOR VIH QL 75, zavesený vľavo od kotla  | 183,33   | 220,00     |

Odporúčané príslušenstvo

| Vyobrazenie | Objednávacie číslo | Označenie  | Cena v € |            |
|-------------|--------------------|--|----------|------------|
|             |                    |  | bez DPH  | s DPH 20 % |
|             | 0020152968         | Izolačné estetické kryty pre závesné zostavy. Magnetické uchytenie (2 ks) pre zvýšenie energetickej triedy | 154,17   | 185,00     |
|             | 0020174068         | Poistná skupina pre závesné zásobníky, do 6 bar bez regulátora tlaku, chróm                                | 100,00   | 120,00     |
|             | 000445             | Starší typ poistnej skupiny, dostupné do výpredaja zásob   | 80,00    | 96,00      |

## 1. Závesné kondenzačné kotly

### 1.2.2 Kondenzačné kotly **ecoTEC plus** s výkonom 48 a 65 kW



#### Základná charakteristika

- kondenzačný nerezový výmenník
- automatický diagnostický systém
- prehľadný displej
- vysokoučinné elektronicky riadené čerpadlo
- hodnota NO<sub>x</sub> v spalinách je < 60 mg/m<sup>3</sup>
- normovaný stupeň využitia 109 %
- obsahuje základné pripojenie do systému
- Aqua Condens System
- modulačný rozsah výkonu 20 až 100 %
- bez expanznej nádoby a trojcestného ventilu
- systém dymovodu 80/125

Dymovody 80/125 pre kondenzačné kotly ecoTEC plus 486 a 656, pozri stranu 23.

Dymovody pre kaskády kotlov ecoTEC plus 486 a 656, pozri stranu 27.

Regulačná technika, pozri stranu 19.

ecoTEC plus (46 a 65 kW)

| Obj. č.    | Označenie              | Trieda ErP<br> | Rozsah tepelného výkonu<br>[kW]* | Cena v € |            |
|------------|------------------------|----------------|----------------------------------|----------|------------|
|            |                        |                |                                  | bez DPH  | s DPH 20 % |
| 0010021530 | VU 486/5-5 ecoTEC plus | A              | 8,1 - 45,2                       | 2 458,33 | 2 950,00   |
| 0010021531 | VU 656/5-5 ecoTEC plus | A              | 11,3 - 60                        | 3 625,00 | 4 350,00   |

\*pri teplotnom spáde 40/30 °C

### Kaskády kotlov ecoTEC plus s výkonom 48 a 65 kW s ekvitermickým regulátorom

| Obj. č.    | Označenie  | Trieda ErP<br> | Cena v €  |            |
|------------|--|----------------|-----------|------------|
|            |  |                | bez DPH   | s DPH 20 % |
| 0010013516 | 2x VU 486/5-5 ecoTEC plus + multiMATIC 700<br>+ modul VR 71 + 2x modul VR 32 | A              | 4 958,33  | 5 950,00   |
| 0010013517 | 3x VU 486/5-5 ecoTEC plus + multiMATIC 700<br>+ modul VR 71 + 3x modul VR 32 | A              | 7 250,00  | 8 700,00   |
| 0010013518 | 3x VU 656/5-5 ecoTEC plus + multiMATIC 700<br>+ modul VR 71 + 3x modul VR 32 | A              | 10 416,67 | 12 500,00  |

Dymovody pre kaskády kotlov 486 a 656 ecoTEC plus pozri stranu 27.

### Pripojovacie príslušenstvo pre kotly ecoTEC plus 48 a 65 kW

| Vyobrazenie | Objednávacie číslo | Označenie   | Cena v € |            |
|-------------|--------------------|---|----------|------------|
|             |                    |   | bez DPH  | s DPH 20 % |
|             | 0020059560         | Pripojenie do okruhu kúrenia pre kotly ecoTEC plus 48 a 65 kW | 125,00   | 150,00     |

## 1. Závesné kondenzačné kotly

### 1.2.3 Kondenzačné kotly **ecoTEC plus** vyšších výkonov 80 až 120 kW



ecoTEC plus (80 až 120 kW)





#### Základná charakteristika

- veľkoobjemový kondenzačný nerezový výmenník
- automatický diagnostický systém
- prehľadný multifunkčný displej
- hodnota NO<sub>x</sub> v spalinách je < 60 mg/m<sup>3</sup>
- normovaný stupeň využitia 110 %
- tlak vykurovacieho systému do 6 bar
- široký modulačný rozsah výkonu 20 až 100 %
- variabilné kaskádové riešenia až do 720 kW
- systém dymovodu 110/160

Dymovody 110/160 pre kondenzačné kotly ecoTEC plus 806, 1006 a 1206, pozri stranu 29.

Dymovody pre kaskády kotlov ecoTEC plus 806, 1006 a 1206, pozri stranu 30.

Regulačná technika, pozri stranu 19.

| Obj. č.    | Označenie                 | Trieda ErP<br> | Rozsah tepelného výkonu<br>[kW]* | Cena v € |            |
|------------|---------------------------|---|----------------------------------|----------|------------|
|            |                           |   |                                  | bez DPH  | s DPH 20 % |
| 0010010763 | VU 806/5-5 ecoTEC plus**  |                | 16,5 - 82,3                      | 3 950,00 | 4 740,00   |
| 0010010776 | VU 1006/5-5 ecoTEC plus** |                | 20,7 - 102,8                     | 4 858,33 | 5 830,00   |
| 0010010788 | VU 1206/5-5 ecoTEC plus** |               | 24,7 - 123,4                     | 5 400,00 | 6 480,00   |

\* pri teplotnom spáde 50/30 °C

\*\* potrebné povinné príslušenstvo

#### Povinné príslušenstvo pre kotly ecoTEC plus vyšších výkonov 80 až 120 kW

| Obj. č.    | Označenie  | Cena v € |            |
|------------|--|----------|------------|
|            |  | bez DPH  | s DPH 20 % |
| 0020106070 | Vysokoučinné čerpadlo s pripojením pre 80 kW           | 483,33   | 580,00     |
| 0020106060 | Vysokoučinné čerpadlo s pripojením pre 100 kW a 120 kW | 658,33   | 790,00     |
| 0020106057 | Bezpečnostný poistný ventil do 4 bar                   | 35,83    | 43,00      |
| 0020106058 | Bezpečnostný poistný ventil do 6 bar                   | 35,83    | 43,00      |
| 0020138349 | Izolácia čerpadla s pripojením                         | 63,33    | 76,00      |



Pre zostavenie kaskády kotlov použitím originálnych konštrukčných súprav kontaktujte obchodných zástupcov Vaillant, pozri zadnú stranu obálky.

## 1. Závesné kondenzačné kotly

### 1.3 Kondenzačné kotly **ecoTEC exclusive**



ecoTEC exclusive

#### Základná charakteristika

- kondenzačný nerezový výmenník
- automatický diagnostický systém
- CO<sub>2</sub> senzor pre riadenie spaľovania
- Aqua Condens System
- vysokoúčinné elektronicky riadené čerpadlo
- hodnota NOx v spalinách je < 60 mg/m<sup>3</sup>
- normovaný stupeň využitia 109 %
- vstavaný 3-cestný ventil a expanzná nádoba 10 l
- široký modulačný rozsah výkonu až 1 : 13
- systém dymovodu 60/100 (80/125) mm
- zabudovaný komunikačný modul VR 900 pre diaľkovú správu
- úsporná inteligentná funkcia režimu Green iQ

Dymovody 60/100 pre kondenzačné kotly ecoTEC exclusive, pozri stranu 22.  
Regulačná technika, pozri stranu 19.

| Obj. č.    | Označenie                   | Trieda ErP<br> | Rozsah tepelného výkonu<br>[kW]* | Cena v € |            |
|------------|-----------------------------|---|----------------------------------|----------|------------|
|            |                             |   |                                  | bez DPH  | s DPH 20 % |
| 0010022162 | VU 246/5-7 ecoTEC exclusive | A   | 1,9 - 25,6                       | 1 950,00 | 2 340,00   |
| 0010017101 | VU 276/5-7 ecoTEC exclusive | A   | 3,4 - 26,7                       | 2 000,00 | 2 400,00   |

\* pri teplotnom spáde 50/30 °C

## 1. Závesné kondenzačné kotly

### 1.3 Kondenzačné kotly **ecoTEC exclusive**

#### Zostavy kotlov ecoTEC exclusive a zásobníkov na prípravu teplej vody



ecoTEC exclusive so stacionárnym zásobníkom VIH R 120 (150) A+

ecoTEC exclusive so závesným VIH Q 75 B

#### Každá zostava obsahuje:

- kondenzačný kotol ecoTEC exclusive
- stacionárny zásobník teplej vody triedy A+ (s vákuovým plášťom, vrchným estetickým izolačným krytom a doplnkovou flísovou izoláciou) - stacionárne zostavy
- závesný zásobník, estetické izolačné kryty hydraulického prepojenia s magnetickým uchytением a dištančný rám pod kotol - závesné zostavy
- originálne poniklované prepojenie medzi kotlom a zásobníkom
- originálnu chrómovanú poistnú skupinu pre zásobník
- multifunkčný regulátor multiMATIC 700

| Obj. č.    | Typ kotla                   | Trieda ErP zostavy<br> | Výkon [kW]* | Typ zásobníka | Trieda ErP zásobníka<br> | Cena v € |            |
|------------|-----------------------------|------------------------|-------------|---------------|--------------------------|----------|------------|
|            |                             |                        |             |               |                          | bez DPH  | s DPH 20 % |
| 0010013494 | VU 246/5-7 ecoTEC exclusive | A+                     | 1,9 - 25,6  | VIH Q 75 B    | B                        | 2 991,67 | 3 590,00   |
| 0010013495 | VU 276/5-7 ecoTEC exclusive | A+                     | 3,4 - 26,7  |               |                          | 3 041,67 | 3 650,00   |
| 0010013496 | VU 246/5-7 ecoTEC exclusive | A+                     | 1,9 - 25,6  | VIH R 120 A+  | A+                       | 2 850,00 | 3 420,00   |
| 0010013497 | VU 276/5-7 ecoTEC exclusive | A+                     | 3,4 - 26,7  |               |                          | 2 900,00 | 3 480,00   |
| 0010013498 | VU 246/5-7 ecoTEC exclusive | A+                     | 1,9 - 25,6  | VIH R 150 A+  | A+                       | 2 908,33 | 3 490,00   |
| 0010013499 | VU 276/5-7 ecoTEC exclusive | A+                     | 3,4 - 26,7  |               |                          | 2 958,33 | 3 550,00   |

\* pri teplotnom spáde 50/30 °C

## 2. Stacionárne kondenzačné kotly

### 2.1 Kondenzačné kotly **ecoVIT pro**





#### Základná charakteristika ecoVIT pro

- špeciálna konštrukcia výmenníka odolná voči zaneseniu nečistotami
- normovaný stupeň využitia 108 %
- vhodný na výmenu za starý stacionárny kotol
- pripojenie na vykurovací systém 1", nízky hydraulický odpor, malý pôdorys
- systémové rozhranie eBus pre lepšiu komunikáciu medzi kotlom a regulátorom
- možnosť napojenia aj na propán
- pripojenia odvodu spalín 80/125

Dymovody 80/125 pre kondenzačný kotol ecoVIT pro, pozri stranu 23.

Regulačná technika, pozri stranu 19.

ecoVIT pro

| Obj. č.    | Označenie            | Trieda ErP  |   | Rozsah tepelného výkonu [kW]* | Cena v € |            |
|------------|----------------------|---|---|-------------------------------|----------|------------|
|            |                      |  |  |                               | bez DPH  | s DPH 20 % |
| 0010019516 | VKK 256/5 ecoVIT pro | A   | A   | 8,3 - 26,5                    | 1333,33  | 1600,00**  |

\* pri teplotnom spáde 50/30 °C

\*\* potrebné povinné príslušenstvo

#### Povinné príslušenstvo ku kotlu ecoVIT pro

| Vyobrazenie   | Obj. č. | Označenie                                | Cena v € |            |
|---|---------|--|----------|------------|
|   |         |  | bez DPH  | s DPH 20 % |
|  | 301369  | Pripojovací adaptér na dymovod 80/125 mm | 26,67    | 32,00      |

## 2. Stacionárne kondenzačné kotly

### 2.2 Kondenzačné kotly **ecoCOMPACT** a **auroCOMPACT**



ecoCOMPACT

#### Základná charakteristika **ecoCOMPACT**

- kondenzačný nerezový výmenník
- automatický diagnostický systém
- modulačný rozsah výkonu od 17 % do 100 %
- normovaný stupeň využitia 109 %
- vstavaný 90 l zásobník s vrstveným ukladaním TV (typ VSC)
- vstavaný nepriamo ohrievaný 150 l zásobník (typ VCC)
- všetky ochranné prvky montovateľné do korpusu kotla
- Aqua Condens System kondenzačný režim aj pri príprave teplej vody
- vysokoúčinné elektronicky riadené čerpadlo
- systémové rozhranie eBus pre lepšiu komunikáciu medzi kotlom a regulátorom
- nadčasový dizajn

Dymovody 60/100 pre kondenzačné kotly ecoCOMPACT, pozri stranu 22.

Regulačná technika, pozri stranu 19.

| Obj. č.    | Označenie  | Trieda ErP |   | Rozsah tepelného výkonu [kW]* | Cena v € |            |
|------------|--|------------|---|-------------------------------|----------|------------|
|            |  |            |   |                               | bez DPH  | s DPH 20 % |
| 0010014683 | VSC 206/4-5 90 ecoCOMPACT  | A          | A | 3,8 - 20                      | 2 583,33 | 3 100,00** |
| 0010014685 | VCC 206/4-5 150 ecoCOMPACT   | A          | A | 3,8 - 20                      | 2 666,67 | 3 200,00** |
| 0010013463 | VSC 206/4-5 90 ecoCOMPACT<br>(zostava: kotol + regulátor<br>multiMATIC 700 + pripojenie 0020170492)  | A          | A | 3,8 - 20                      | 2 900,00 | 3 480,00   |
| 0010013464 | VCC 206/4-5 150 ecoCOMPACT<br>(zostava: kotol + regulátor<br>multiMATIC 700 + pripojenie 0020170492) | A          | A | 3,8 - 20                      | 2 983,33 | 3 580,00   |

\* pri teplotnom spáde 50/30 °C

\*\* K samostatným kotlom ecoCOMPACT je potrebné pripojovacie príslušenstvo 0020170492, pozri stranu 39.



auroCOMPACT (solárny 190 l zásobník)

#### Základná charakteristika **auroCOMPACT**

- kondenzačný nerezový výmenník
- automatický diagnostický systém
- modulačný rozsah výkonu od 17 % do 100 %
- normovaný stupeň využitia 109 %
- vstavaný solárny zásobník s vrstveným ukladaním teplej vody (190 l)
- beztlakový drainback systém kolektorov
- všetky ochranné prvky montovateľné do korpusu kotla
- Aqua Condens System kondenzačný režim aj pri príprave teplej vody
- vysokoúčinné elektronicky riadené čerpadlo
- systémové rozhranie eBus pre lepšiu komunikáciu medzi kotlom a regulátorom
- nadčasový dizajn

Dymovody 60/100 pre kondenzačné kotly ecoCOMPACT, pozri stranu 22.

Regulačná technika, pozri stranu 19.

| Obj. č.    | Označenie                     | Trieda ErP |   | Rozsah tepelného výkonu [kW]* | Cena v € |            |
|------------|-------------------------------|------------|---|-------------------------------|----------|------------|
|            |                               |            |   |                               | bez DPH  | s DPH 20 % |
| 0010014654 | VSC D 206/4-5 190 auroCOMPACT | A          | A | 3,8 - 20                      | 3 325,00 | 3 990,00** |

\* pri teplotnom spáde 50/30 °C

\*\* K samostatným kotlom auroCOMPACT je potrebné pripojovacie príslušenstvo 0020170492, pozri stranu 39.

Pozn. Solárnu zostavu auroCOMPACT s kolektormi a príslušenstvom pozri v cenníku VAILLANT na strane 46.

## 2. Stacionárne kondenzačné kotly

### Príslušenstvo pre kotly VSC a VCC eco/auroCOMPACT

| Vyobrazenie   | Obj. č.    | Označenie  | Cena v € |            |
|---|------------|--|----------|------------|
|   |            |  | bez DPH  | s DPH 20 % |
|    | 0020170492 | Kompletné pripojovacie príslušenstvo do okruhov kúrenia aj teplej vody. Obsahuje uzatváracie, dopúšťacie a poistné ventily (3 bar, 10 bar), pripojenie na plyn s ventilom, odtokové hadice                         | 208,33   | 250,00     |
|    | 0020170498 | Expanzná nádoba 4 l pre okruh teplej vody ku kotlu ecoCOMPACT s 90 l zásobníkom. Zamontovateľná do korpusu kotla.  | 95,83    | 115,00     |
|    | 0020170499 | Expanzná nádoba 5 l pre okruh teplej vody ku kotlu ecoCOMPACT so 150 l zásobníkom. Zamontovateľná do korpusu kotla.  | 104,17   | 125,00     |
|    | 0020170500 | Expanzná nádoba 8 l pre okruh teplej vody ku kotlu auroCOMPACT so 190 l zásobníkom. Zamontovateľná do korpusu kotla.   | 112,50   | 135,00     |
|   | 0020170503 | Cirkulačné čerpadlo pre kotly eco/auroCOMPACT s pripojovacím hydraulickým príslušenstvom. Zamontovateľné do korpusu kotla.   | 208,33   | 250,00     |
|  | 0020170506 | Prídavné solárne čerpadlo pre auroCOMPACT s pripojením pre zvýšenie výtlačnej výšky na 12 m  | 208,33   | 250,00     |
|  | 0020170507 | Rýchlomontážna sada L10. Vysokoučinné čerpadlo s anuloidom a hydraulickým príslušenstvom pre jeden okruh kúrenia. Zamontovateľné do korpusu kotla.   | 491,67   | 590,00     |
|  | 0020170508 | Rýchlomontážna sada L11. Vysokoučinné čerpadlo s trojcestným ventilom, servopohonom a hydraulickým príslušenstvom. Spolu s L10 pre jeden priamy a jeden zmiešavací okruh kúrenia. Zamontovateľné do korpusu kotla. | 333,33   | 400,00     |
|  | 0020170509 | Rýchlomontážna sada L20. Vysokoučinné čerpadlo s hydraulickým príslušenstvom. Spolu s L10 pre dva priame okruhy kúrenia. Zamontovateľné do korpusu kotla.  | 225,00   | 270,00     |



## 2. Stacionárne kondenzačné kotly

### 2.3 Kondenzačné kotly **ecoCRAFT exclusiv**



ecoCRAFT exclusiv

#### Základná charakteristika

- plynový kondenzačný kotol s plynulou moduláciou výkonu
- modulačný rozsah menovitého výkonu 17 - 100 %
- výkonový rad od 80 až do 280 kW
- vysoký normovaný stupeň využitia 110 %
- hodnota NO<sub>x</sub> v spalinách je < 60 mg/kWh
- Systém Pro E
- kompaktné rozmery a nízka hmotnosť vzhľadom na výkon
- minimalizované riziko zanesenia výmenníka nečistotami
- moderný dizajn a prehľadný multifunkčný ovládací panel s podsvieteným grafickým displejom
- rozmery kotla (v x š x h) 1285 x 695 x 1240/1550 podľa výkonu do 160 kW/nad 160 kW



Zaústenie kotlov ecoCRAFT exclusiv do výkonu 160 kW do odvodu spalín Ø 130, pozri stranu 27.

Odvod spalín pre výkony od 200 kW, pozri stranu 31, regulačná technika strana 19.

| Obj. č.    | Označenie                      | Trieda ErP<br> | Rozsah tepelného výkonu<br>[kW]* | Cena v €  |            |
|------------|--------------------------------|---|----------------------------------|-----------|------------|
|            |                                |   |                                  | bez DPH   | s DPH 20 % |
| 0010016460 | VKK 806/3-E ecoCRAFT exclusiv  | A   | 14,0 - 80,0                      | 8 625,00  | 10 350,00  |
| 0010016461 | VKK 1206/3-E ecoCRAFT exclusiv | A   | 22,0 - 115,9                     | 9 250,00  | 11 100,00  |
| 0010016462 | VKK 1606/3-E ecoCRAFT exclusiv | A   | 27,0 - 160,0                     | 9 983,33  | 11 980,00  |
| 0010016463 | VKK 2006/3-E ecoCRAFT exclusiv | A   | 44,0 - 200,0                     | 10 908,33 | 13 090,00  |
| 0010016464 | VKK 2406/3-E ecoCRAFT exclusiv | A   | 48,0 - 240,0                     | 11 558,33 | 13 870,00  |
| 0010016465 | VKK 2806/3-E ecoCRAFT exclusiv | A   | 52,0 - 280,0                     | 12 041,67 | 14 450,00  |

\* Pri teplotnom spáde 40/30°C

#### Povinné príslušenstvo pre kotly ecoCRAFT exclusiv

| Vyobrazenie   | Obj. č.    | Označenie   | Cena v € |            |
|---|------------|---|----------|------------|
|   |            |   | bez DPH  | s DPH 20 % |
|  | 0020180026 | Vysokoučinné elektronické čerpadlo, triedy A kotlového okruhu, s plynulou reguláciou otáčok podľa modulácie kotla. Pre výkon kotla 80 kW.                     | 791,67   | 950,00     |
|  | 0020180027 | Vysokoučinné elektronické čerpadlo, triedy A kotlového okruhu, s plynulou reguláciou otáčok podľa modulácie kotla. Pre výkony kotlov 120 kW a 160 kW.         | 891,67   | 1 070,00   |
|  | 0020180028 | Vysokoučinné elektronické čerpadlo, triedy A kotlového okruhu, s plynulou reguláciou otáčok podľa modulácie kotla. Pre výkony kotlov 200 kW, 240 kW a 280 kW. | 991,67   | 1 190,00   |

### 3. Elektrické kotly a konvektory

#### 3.1 Elektrické kotly **eloBLOCK**



eloBLOCK

##### Základná charakteristika

- postupné spínanie výkonu
- zabudovaná ekvitermická regulácia
- vysokoúčinné elektronicky riadené čerpadlo
- možnosť obmedzenia maximálneho výkonu
- nastaviteľná maximálna teplota vykurovacej vody
- automatický diagnostický systém
- expanzná nádoba je súčasťou kotla
- rozmery kotla (v x š x h) 740 x 410 x 310

| Obj. č.    | Označenie      | Trieda ErP<br> | Rozsah tepelného výkonu<br>[kW] | Cena v € |            |
|------------|----------------|----------------|---------------------------------|----------|------------|
|            |                |                |                                 | bez DPH  | s DPH 20 % |
| 0010018796 | eloBLOCK VE 6  |                | 1 - 6                           | 683,33   | 820,00     |
| 0010018797 | eloBLOCK VE 9  |                | 1 - 9                           | 708,33   | 850,00     |
| 0010018798 | eloBLOCK VE 12 |                | 2 - 12                          | 733,33   | 880,00     |
| 0010018799 | eloBLOCK VE 14 |                | 2,3 - 14                        | 766,67   | 920,00     |
| 0010018800 | eloBLOCK VE 18 |                | 2 - 18                          | 791,67   | 950,00     |
| 0010018801 | eloBLOCK VE 21 |                | 2,3 - 21                        | 825,00   | 990,00     |
| 0010018802 | eloBLOCK VE 24 |                | 2 - 24                          | 850,00   | 1 020,00   |
| 0010018803 | eloBLOCK VE 28 |                | 2,3 - 28                        | 866,67   | 1 040,00   |

#### 3.2 Elektrické konvektory **eloMENT**











eloMENT

##### Základná charakteristika













- výkony od 0,75 do 2,5 kW
- napájanie 230 V
- programovateľné ovládanie časových okien
- protimrazová ochrana
- montážny rám pre uchytenie na stenu
- elegantný dizajn
- Rozmery (v x h): 450 x 120, šírka podľa výkonu:  
462 (0,75 a 100 kW)/582 (1,5 kW)/738 (2kW)/849 (2,5 kW)

| Obj. č.    | Označenie         | Výkon [kW] | Cena v € |            |
|------------|-------------------|------------|----------|------------|
|            |                   |            | bez DPH  | s DPH 20 % |
| 0010023955 | eloMENT VER 75/5  | 0,75       | 79,17    | 95,00      |
| 0010023956 | eloMENT VER 100/5 | 1,0        | 83,33    | 100,00     |
| 0010023957 | eloMENT VER 150/5 | 1,5        | 91,67    | 110,00     |
| 0010023958 | eloMENT VER 200/5 | 2,0        | 100,00   | 120,00     |
| 0010023959 | eloMENT VER 250/5 | 2,5        | 112,50   | 135,00     |

#### 4. Regulačná technika

| Vyobrazenie   | Objednávacie číslo | Označenie   | Cena v € |            |
|---|--------------------|---|----------|------------|
|   |                    |   | bez DPH  | s DPH 20 % |
| <b>Ekvitermické regulátory s vonkajším snímačom (eBUS)</b>                          |                    |   |          |            |
|    | 0020124489         | <b>calorMATIC 450</b><br>plynulá regulácia výkonu kotla s týždenným časovým programom pre jeden priamy vykurovací okruh, príprava teplej vody, podsvietený displej, program pre dovolenku, káblový vonkajší snímač  | 100,00   | 120,00     |
|   | 0020124495         | <b>calorMATIC 450f</b><br>plynulá regulácia výkonu kotla s týždenným časovým programom pre jeden priamy vykurovací okruh, príprava teplej vody, podsvietený displej, program pre dovolenku, bezdrôtové pripojenie s kotlom, káblový vonkajší snímač   | 175,00   | 210,00     |
|    | 0020231558         | <b>multiMATIC 700 f</b><br>bezdrôtový univerzálny multifunkčný digitálny regulátor pre jeden priamy vykurovací okruh, chladenie, vetranie a prípravu teplej vody, s možnosťou kaskádového riadenia kotlov a rozšírenia riadiacich funkcií pomocou modulov VR 70, VR 71 a VR 91f   | 275,00   | 330,00     |
|    | 0020092437         | <b>calorMATIC 630/3</b><br><b>modulárny viacokruhový kaskádový ekvitermický regulátor, digitálny ekvitermický regulátor s týždenným programom, ktorý umožňuje riadiť jeden priamy a dva zmiešavané okruhy + ohrev teplej vody, v kombinácii s prídavnými modulmi VR 30/31/32 môže riadiť 6, resp. 8 kotlov v kaskáde, rozšírením o moduly VR 60/3 môžeme riadiť až 15 vykurovacích okruhov a pripojiť 8 diaľkových ovládaní VR 90/3</b> | 383,33   | 460,00     |
|  | 0020092431         | <b>auroMATIC 620/3</b><br><b>solárny ekvitermický regulátor, umožňuje riadiť jeden priamy a jeden zmiešavaný vykurovací okruh, dve kolektorové polia, dva zásobníky, ohrev bazéna, možnosť rozšírenia o zmiešavací modul VR 60/3 a diaľkové ovládanie VR 90/3, disponuje podsvieteným displejom so zobrazením solárneho zisku</b>   | 475,00   | 570,00     |
|  | 0020171316         | <b>multiMATIC 700</b><br><b>univerzálny multifunkčný digitálny regulátor pre jeden priamy vykurovací okruh, chladenie, vetranie a prípravu teplej vody, s možnosťou kaskádového riadenia kotlov a rozšírenia riadiacich funkcií pomocou modulov VR 70, VR 71 a VR 91</b>  | 125,00   | 150,00     |
| <b>Priestorové termostaty (eBUS)</b>  |                    |   |          |            |
|  | 0020018266         | <b>VRT 50</b><br>izbový termostat, inštalácia na stenu do referenčnej miestnosti, reguluje výkon kotla v závislosti na teplote v miestnosti, podsvietený displej  | 50,00    | 60,00      |
|  | 0020124476         | <b>calorMATIC 350</b><br>digitálny termostat s týždenným časovým programom pre jeden priamy vykurovací okruh, dvojbodová alebo plynulá regulácia v závislosti od nastavenej teploty, príprava teplej vody, podsvietený displej, program pre dovolenku   | 85,00    | 102,00     |
|   | 0020124483         | <b>calorMATIC 350f</b><br>digitálny termostat s týždenným časovým programom pre jeden priamy vykurovací okruh, dvojbodová alebo plynulá regulácia v závislosti od nastavenej teploty, príprava teplej vody, podsvietený displej, program pre dovolenku, bezdrôtové pripojenie   | 150,00   | 180,00     |
|  | 0020108146         | <b>calorMATIC 370</b><br>digitálny termostat s týždenným časovým programom pre jeden priamy vykurovací okruh, dvojbodová alebo plynulá regulácia v závislosti od nastavenej teploty, príprava teplej vody a pre cirkulačné čerpadlo (s VR 40), podsvietený displej, program pre dovolenku   | 108,33   | 130,00     |
|   | 0020108153         | <b>calorMATIC 370f</b><br>digitálny termostat s týždenným časovým programom pre jeden priamy vykurovací okruh, dvojbodová alebo plynulá regulácia v závislosti od nastavenej teploty, príprava teplej vody a pre cirkulačné čerpadlo (s VR 40), podsvietený displej, program pre dovolenku, bezdrôtové pripojenie   | 208,33   | 250,00     |

#### 4. Regulačná technika

| Vyobrazenie   | Objednávacie číslo | Označenie   | Cena v € |                |
|---|--------------------|---|----------|----------------|
|   |                    |   | bez DPH  | s DPH 20 %     |
| <b>Priestorové termostaty (7-8-9)</b>   |                    |   |          |                |
|    | 0020124469         | <b>calorMATIC 332</b><br>digitálny stýždenným časovým programom pre jeden priamy vykurovací okruh, dvojbodová alebo analógová regulácia v závislosti od nastavenej teploty, podsvietený displej. Bez časovej prípravy TV v zásobníku                            | 81,67    | <b>98,00</b>   |
| <b>Solárne regulátory</b>   |                    |   |          |                |
|    | 0020203655         | <b>auroMATIC 570</b><br><b>solárny diferenciálny regulátor</b> určený pre solárne systémy na ohrev teplej vody a podporu vykurovania, umožňuje riadiť dve kolektorové polia, dva zásobníky a ohrev bazéna, zobrazenie solárneho zisku, farebný grafický displej | 216,67   | <b>260,00</b>  |
| <b>Dial'ková správa</b>   |                    |   |          |                |
|    | 0020210605         | <b>mobilDIALOG s komunikačným modulom VR 900</b><br>komunikácia na 5 rokov iOS, android   | 332,50   | <b>399,00*</b> |
|   | 0020240380         | Wifi USB adaptér pre VR 900   | 50,00    | <b>60,00</b>   |
|    | 0020197224         | <b>eRELAX</b><br>bezdrôtový ekvitermický regulátor pre riadenie jedného okruhu kúrenia a prípravy teplej vody v zásobníku s prepojením cez internet a možnosťou dial'kového ovládania kotla cez aplikáciu v mobilnom telefóne                                   | 275,00   | <b>330,00</b>  |
| <b>Prídavné moduly</b>  |                    |   |          |                |
|  | 0020139852         | <b>VR 61/4</b><br><b>zmiešavací modul</b> pre calorMATIC 470 a 470f pre druhý vykurovací okruh so zmiešavacím ventilom  | 125,00   | <b>150,00</b>  |
|  | 0020231566         | <b>VR 91f</b><br><b>bezdrôtové dial'kové ovládanie</b> k regulátoru multiMATIC 700f, podsvietené, s izbovým termostatom a vlhkomerom  | 125,00   | <b>150,00</b>  |
| <b>Prídavné moduly k regulátoru calorMATIC 630 / 620</b>                            |                    |   |          |                |
|  | 306782             | <b>VR 60/3</b><br><b>zmiešavací modul</b> ktorý rozširuje možnosti regulácie calorMATIC 630/3 a auroMATIC 620/3 o 2 vykurovacie okruhy  | 141,67   | <b>170,00</b>  |
|  | 0020040080         | <b>VR 90/3</b><br><b>dial'kové ovládanie</b> pre calorMATIC 630/3 a auroMATIC 620/3, digitálny displej, týždenný program, nepodsvietené   | 133,33   | <b>160,00</b>  |
|  | 306790             | <b>VR 55</b><br>základová doska s krytom pre calorMATIC 630/3 a auroMATIC 620/3 potrebná pri vyňatí ovládacej časti regulátora a jeho použití ako dial'kového ovládania   | 10,00    | <b>12,00</b>   |
| <b>Prídavné moduly k regulátoru multiMATIC 700</b>                                  |                    |   |          |                |
|  | 0020184844         | <b>VR 70</b><br>modul rozšírenia regulátora na ovládanie dvoch okruhov, solárneho okruhu, prípadne zásobníka ALLSTOR s jedným priamym a jedným zmiešavacím vykurovacím okruhom  | 183,33   | <b>220,00</b>  |
|  | 0020184847         | <b>VR 71</b><br>modul rozšírenia regulátora na tri riadené vykurovacie okruhy   | 241,67   | <b>290,00</b>  |
|  | 0020171334         | <b>VR 91</b><br>dial'kové ovládanie, podsvietené, s izbovým termostatom a vlhkomerom  | 100,00   | <b>120,00</b>  |
| <b>Prídavné moduly ku kotlom s rozhraním eBUS</b>                                   |                    |   |          |                |
|  | 0020139894         | <b>VR 30/3</b><br><b>kotlový kaskádový modul (eBUS)</b> pre adresovanie kotlov s rozhraním 7-8-9 v kaskáde. Pre riadenie kaskády „n“ kotlov je potrebných „n“ modulov VR 30   | 80,00    | <b>96,00</b>   |



\* nepodlieha štandardným obchodným podmienkam

#### 4. Regulačná technika

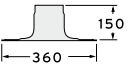

| Vyobrazenie   | Objednávacie číslo | Označenie   | Cena v € |            |
|---|--------------------|---|----------|------------|
|   |                    |   | bez DPH  | s DPH 20 % |
|    | 306786             | <b>VR 31</b><br>kotlový kaskádový modul (eBUS) pre stacionárny kotol (on off) pre riadenie kaskády „n“ kotlov je potrebných "n" modulov VR 31   | 125,00   | 150,00     |
|    | 0020139895         | <b>VR 32</b><br>kaskádový modul (eBUS) pre pre multiMATIC 700, calorMATIC 630/3 a auroMATIC 620/3 pre riadenie kaskády „n“ kotlov je potrebných „n-1“ modulov VR 32   | 71,67    | 86,00      |
|    | 0020235465         | <b>VR 32 B</b><br>kaskádový modul (eBUS) s možnosťou upevnenia na stenu pre tepelné čerpadlá  | 95,83    | 115,00     |
|    | 0020017897         | <b>VR 34</b><br>prídavný modul (eBUS) k nadradeným regulačným systémom s ovládacím rozhraním 0 - 10 V   | 40,00    | 48,00      |
|    | 0020139898         | <b>VR 39</b><br>modul (eBUS) k prepojeniu kotlov s rozhraním 7-8-9 a eBus reguláciou VRT 350 (f), VRT 370 (f), VRC 450 (f) a VRC 470 (f)  | 75,83    | 91,00      |
|    | 0020017744         | <b>VR 40</b><br>prídavný elektrický modul eBus dodatočných funkcií 2 zo 7. Multifunkčný modul rozširujúci funkcie kotla o dve ďalšie (napr. ovládanie cirkulačného, systémového, príp. nabíjacieho čerpadla, spalínovej klapky, externého plynového ventilu a pod.)   | 54,17    | 65,00      |
| <b>Prídavné moduly ku kotlom s rozhraním 7-8-9</b>                                  |                    |   |          |            |
|   | 306248             | <b>prídavný elektrický modul k prepojeniu kotlov s rozhraním 7-8-9</b> dodatočných funkcií 6 zo 6 rozširujúci funkcie kotla až o šesť ďalších súčasne (napr. ovládanie cirkulačného čerpadla, externého magnetického ventilu, externé chybové hlásenie, ovládanie spalínovej klapky, systémového čerpadla a pod.) | 116,67   | 140,00     |
|  | 306246             | <b>prídavný elektrický modul k prepojeniu kotlov s rozhraním 7-8-9</b> dodatočných funkcií 1 z 5. Multifunkčný modul rozširujúci funkcie kotla o jednu ďalšiu (napr. ovládanie cirkulačného, prípadne systémového čerpadla, externého plynového ventilu, externé chybové hlásenie a pod.)                         | 30,00    | 36,00      |
| <b>Snímače teploty</b>  |                    |   |          |            |
|  | 306787             | <b>VR 10</b><br>snímač teploty (príložný alebo ponorný) pre calorMATIC 630/3 a auroMATIC 620/3  | 17,50    | 21,00      |
|  | 306788             | <b>VR 11</b><br>snímač teploty pre solárne panely (vysoké teploty)  | 19,17    | 23,00      |
|  | 306257             | <b>snímač teploty TV</b> pre zásobníky (s plastovou koncovkou pre zapojenie do kotla)   | 22,50    | 27,00      |
|  | 009642             | <b>príložný termostat</b> bezpečnostný s popruhom na uchytenie, nastaviteľný od 10 do 90 °C   | 25,00    | 30,00      |
|  | 000692             | <b>VRC</b><br>príložný snímač s popruhom na upevnenie   | 30,00    | 36,00      |
|  | 000693             | <b>vonkajší snímač</b> k ekvitermickým reguláciám   | 20,00    | 24,00      |
|  | 009535             | <b>vonkajší snímač</b> s DCF k ekvitermickým reguláciám   | 29,17    | 35,00      |
|  | 0020028537         | <b>vonkajší snímač</b> k bezdrôtovým ekvitermickým reguláciám   | 100,00   | 120,00     |
|  | 0020028538         | <b>vonkajší snímač</b> s DCF k bezdrôtovým ekvitermickým reguláciám   | 112,50   | 135,00     |

## 5. Dymovody

### Strešné prechodky pre rozmery dymovodov 60/100 mm a 80/125 mm

| Vyobrazenie   | Objednávacie číslo | Označenie                                  | Cena v € |            |
|---|--------------------|--|----------|------------|
|   |                    |  | bez DPH  | s DPH 20 % |
|  | 009056             | Prechodka cez plochú strechu               | 15,00    | 18,00      |
|  | 303980             | Prechodka cez šikmú strechu čierna (olovo) | 34,17    | 41,00      |
| bez vyobrazenia   | 300850             | Prechodka cez šikmú strechu červená        | 23,33    | 28,00      |

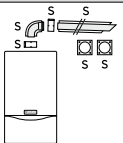
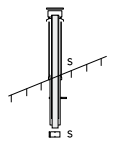
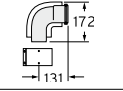
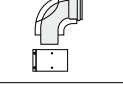
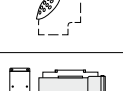
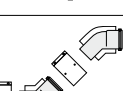
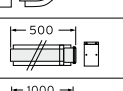
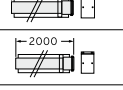
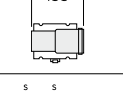
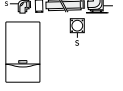
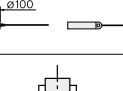
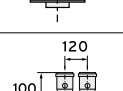
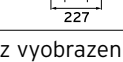
### Systém dymovodov pre kondenzačné kotly Ø 60/100 mm - plast/hliník biely

| Vyobrazenie   | Objednávacie číslo | Označenie  | Cena v € |            |
|---|--------------------|--|----------|------------|
|   |                    |  | bez DPH  | s DPH 20 % |
|    | 0020219517         | Zostava - vodorovný dymovod 0,75 m + koleno 87°  | 35,00    | 42,00      |
|   | 0020219516         | Zostava - vodorovný dymovod 0,75 m + revízne koleno 87°                                      | 87,50    | 105,00     |
|   | 0020220656         | Zvislý strešný dymovod čierny  | 52,50    | 63,00      |
|   | 0020220657         | Zvislý strešný dymovod červený   | 52,50    | 63,00      |
|  | 303910             | Koleno 87°   | 15,00    | 18,00      |
|  | 303916             | Koleno 87° s revíznym otvorom  | 29,17    | 35,00      |
|  | 303924             | Koleno 87° s nasávaním z priestoru   | 30,00    | 36,00      |
|  | 303918             | Priamy diel 0,25 m s revíznym otvorom  | 25,00    | 30,00      |
|  | 303911             | Koleno 45° (2 kusy)  | 31,67    | 38,00      |
|  | 303902             | Predĺženie dymovodu 0,5 m  | 14,17    | 17,00      |
|  | 303903             | Predĺženie dymovodu 1,0 m  | 19,17    | 23,00      |
|  | 303905             | Predĺženie dymovodu 2,0 m  | 35,83    | 43,00      |
|  | 303915             | Oddel'ovací prvok, Ø 60/100 mm, pre možnosť rozpojenia priameho dymovodu bez demontáže kotla | 21,67    | 26,00      |
|  | 303920             | Napojenie na šachtu, Ø 60/100 mm, PP - podporné koleno v šachte je redukované Ø 60/80        | 68,33    | 82,00      |
|  | 303921             | Upevňovacie obrúče 5 ks  | 37,50    | 45,00      |
|  | 303926             | Redukcia z Ø 60/100 mm na Ø 80/125 mm  | 9,17     | 11,00      |
|   | 0020147469         | Pre verzie kotlov ecoTEC/5   |          |            |
|  | 303938             | Prevodník z koaxiálneho dymovodu na oddelený Ø 80/80 mm                                      | 43,33    | 52,00      |
|   | 0020147470         | Pre verzie kotlov ecoTEC/5   | 12,50    | 15,00      |
| bez vyobrazenia   | 303960             | Kaskádová spalinová klapka Ø 80  | 166,67   | 200,00     |

## 5. Dymovody







### Systém dymovodov pre **kondenzačné** kotly Ø 80/125 mm - plast/hliník biely

| Vyobrazenie | Objednávacie číslo | Označenie  | Cena v € |            |
|-------------|--------------------|--|----------|------------|
|             |                    |  | bez DPH  | s DPH 20 % |
|             | 303208             | Pripojenie na komíny typu LAS (vzduchovo-spalinový systém komína)                            | 183,33   | 220,00     |
|             | 303209             | Vodorovný kondenzačný dymovod  | 116,67   | 140,00     |
|             | 303200             | Zvislý strešný dymovod, čierny   | 80,00    | 96,00      |
|             | 303250             | Napojenie na šachtu Ø 80/125 mm  | 125,00   | 150,00     |
|             | 303202             | Predĺženie dymovodu 0,5 m  | 26,67    | 32,00      |
|             | 303203             | Predĺženie dymovodu 1,0 m  | 38,33    | 46,00      |
|             | 303205             | Predĺženie dymovodu 2,0 m  | 64,17    | 77,00      |
|             | 303210             | Koleno 87°   | 28,33    | 34,00      |
|             | 303211             | Koleno 45° (2 kusy)  | 43,33    | 52,00      |
|             | 303218             | Revízny otvor, priame predĺženie 0,25 m  | 50,83    | 61,00      |
|             | 303217             | Koleno 87 ° s revíznym otvorom   | 59,17    | 71,00      |
|             | 303616             | Upevňovacie obruče 5 ks  | 35,83    | 43,00      |
|             | 303215             | Oddel'ovací prvok, Ø 80/125 mm, pre možnosť rozpojenia priameho dymovodu bez demontáže kotla | 29,17    | 35,00      |







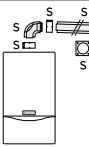

### Oddelený systém dymovodov pre **kondenzačné** kotly 80/80 mm - plast

| Vyobrazenie | Objednávacie číslo | Označenie   | Cena v € |            |
|-------------|--------------------|---|----------|------------|
|             |                    |   | bez DPH  | s DPH 20 % |
|             | 303252             | Predĺženie dymovodu 0,5 m                               | 5,83     | 7,00       |
|             | 303253             | Predĺženie dymovodu 1,0 m                               | 9,17     | 11,00      |
|             | 303255             | Predĺženie dymovodu 2,0 m                               | 15,00    | 18,00      |
|             | 303938             | Prevodník z koaxiálneho dymovodu na oddelený Ø 80/80 mm | 43,33    | 52,00      |
|             | 0020147470         | Pre verzie kotlov ecoTEC/5                              | 12,50    | 15,00      |
|             | 303256             | Predĺženie dymovodu 0,25 m s revíznym otvorom           | 15,00    | 18,00      |

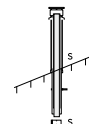
## 5. Dymovody

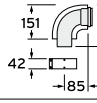
| Vyobrazenie   | Objednávacie číslo | Označenie   | Cena v € |            |
|---|--------------------|---|----------|------------|
|   |                    |   | bez DPH  | s DPH 20 % |
|  | 303259             | Koleno 45° (2 kusy)   | 11,67    | 14,00      |
|  | 303265             | Koleno 87° - oporné s nosnou konzolou, do šachty, Ø 80              | 35,00    | 42,00      |
|  | 303263             | Koleno 87°  | 8,33     | 10,00      |
|  | 303963             | Štvorcový kryt šachty, 400 x 400 mm s oddeľovačom vzduchu od spalín | 26,67    | 32,00      |
|  | 303261             | Kruhový kryt šachty Ø 390 mm s oddeľovačom vzduchu od spalín        | 55,00    | 66,00      |
|  | 009494             | Držiak rozstupu (7 ks)  | 18,33    | 22,00      |

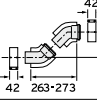
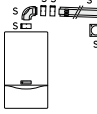
### System dymovodov pre turbo **nekondenzačné** kotly Ø 60/100 mm - hliník/hliník biely

| Vyobrazenie   | Objednávacie číslo | Označenie   | Cena v € |            |
|---|--------------------|---|----------|------------|
|   |                    |   | bez DPH  | s DPH 20 % |
|   | 303845             | Vodorovný 1 m dymovod s krytom proti vetru  | 39,17    | 47,00      |
|  | 303806             | Teleskopický vodorovný dymovod 0,45 až 0,65 m                                     | 58,33    | 70,00      |
|  | 303800             | Zvislý dymovod - strešný nástavec (1 285 mm)                                      | 54,17    | 65,00      |
|  | 303804             | Teleskopické predĺženie dymovodu 0,5 - 0,8 m                                      | 45,00    | 54,00      |
|  | 303801             | Predĺženie dymovodu 0,5 m   | 16,67    | 20,00      |
|   | 303802             | Predĺženie dymovodu 1 m   | 20,00    | 24,00      |
|   | 303803             | Predĺženie dymovodu 2 m   | 43,33    | 52,00      |
|  | 303808             | Koleno 90°  | 19,17    | 23,00      |
|  | 303836             | Koleno 90 ° s revíznym otvorom  | 44,17    | 53,00      |
|  | 303837             | Priamy diel 0,25 m s revíznym otvorom   | 36,67    | 44,00      |
|  | 303809             | Koleno 45° (2 kusy)   | 31,67    | 38,00      |
|  | 303810             | Prípojenie na komíny typu LAS (vzduchovo-spalinový systém komína)                 | 39,17    | 47,00      |
|  | 303816             | Oddeľovací prípravok pre možnosť rozpojenia priameho dymovodu bez demontáže kotla | 24,17    | 29,00      |



## 5. Dymovody

### System dymovodov pre turbo kotly **nekondenzačné** Ø 60/100 mm - hliník/hliník biely

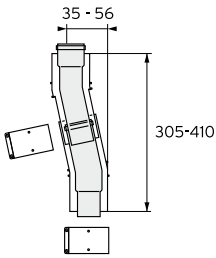
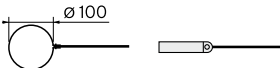
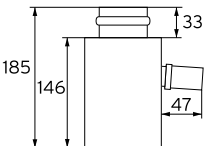
| Vyobrazenie   | Objednávacie číslo | Označenie                             | Cena v € |            |
|---|--------------------|---------------------------------------|----------|------------|
|   |                    |                                       | bez DPH  | s DPH 20 % |
|  | 303819             | Teleskopický vyrovnávací prvok        | 50,83    | 61,00      |
|  | 303821             | Obruč na upevnenie dymovodu - 5 ks    | 26,67    | 32,00      |
|  | 303805             | Odvádzač kondenzátu pre ochranu kotla | 80,00    | 96,00      |

### System dymovodov pre turbo kotly **nekondenzačné** Ø 80/125 mm - hliník/hliník biely

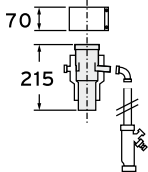
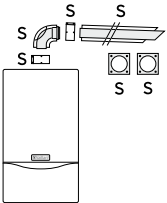
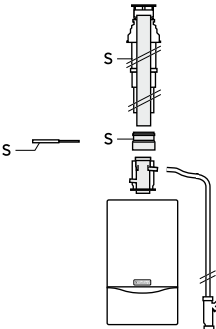
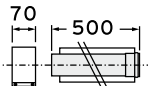
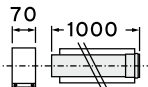
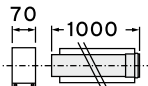

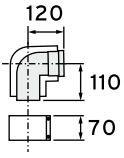
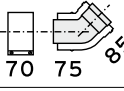
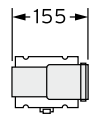
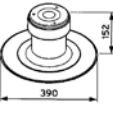
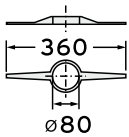

| Vyobrazenie   | Objednávacie číslo | Označenie   | Cena v € |            |
|---|--------------------|---|----------|------------|
|   |                    |   | bez DPH  | s DPH 20 % |
|  | 303814             | Adaptér z Ø 60/100 mm na Ø 80/125 mm s odvodom kondenzátu | 95,83    | 115,00     |
|  | 303609             | Vodorovný 1 m dymovod Ø 80/125 mm                         | 125,00   | 150,00     |
|  | 303600             | Zvislý dymovod vrátane strešného nadstavca (1,28 m)       | 74,17    | 89,00      |
|  | 303602             | Predĺženie dymovodu 0,5 m                                 | 29,17    | 35,00      |
|  | 303603             | Predĺženie dymovodu 1 m                                   | 41,67    | 50,00      |
|  | 303605             | Predĺženie dymovodu 2 m                                   | 83,33    | 100,00     |

## 5. Dymovody

### System dymovodov pre turbo kotly **nekondenzačné** Ø 80/125 mm - hliník/hliník biely

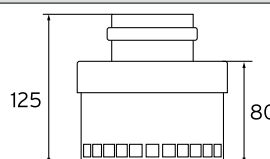
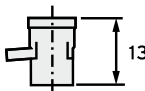
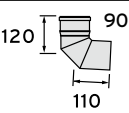
| Vyobrazenie  | Objednávacie číslo | Označenie  | Cena v € |            |
|--|--------------------|--|----------|------------|
|  |                    |  | bez DPH  | s DPH 20 % |
|   | 303610             | Koleno 90°   | 34,17    | 41,00      |
|   | 303611             | Koleno 45° (2 kusy)  | 64,17    | 77,00      |
|   | 303617             | Oddel'ovací prvok, Ø 80/125 mm, pre možnosť rozpojenia priameho dymovodu bez demontáže kotla | 27,50    | 33,00      |
|   | 303261             | Kruhový kryt šachty Ø 390 mm s oddeľovačom vzduchu od spalín                                 | 55,00    | 66,00      |
|  | 009494             | Držiak rozostupu (7 ks)  | 18,33    | 22,00      |

### Oddelený systém dymovodov pre turbo kotly **nekondenzačné** 80/80 mm - hliník biely

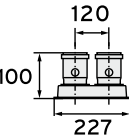
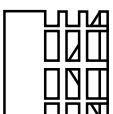
| Vyobrazenie   | Objednávacie číslo | Označenie   | Cena v € |            |
|---|--------------------|---|----------|------------|
|   |                    |   | bez DPH  | s DPH 20 % |
|  | 303815             | Oddel'ovací adaptér pre nasávanie z miestnosti          | 20,00    | 24,00      |
|  | 303091             | Odvádzač kondenzátu pre ochranu kotla                   | 76,67    | 92,00      |
|  | 300818             | Koleno 90°  | 11,67    | 14,00      |
|  | 300833             | Predĺženie dymovodu 0,5 m                               | 15,83    | 19,00      |
|  | 300817             | Predĺženie dymovodu 1,0 m                               | 23,33    | 28,00      |
|  | 300832             | Predĺženie dymovodu 2,0 m                               | 45,83    | 55,00      |
|  | 303818             | Prevodník z koaxiálneho dymovodu na oddelený Ø 80/80 mm | 25,00    | 30,00      |
|  | 300941             | Ochrana vyústenia dymovodu proti vetru                  | 13,33    | 16,00      |

## 5. Dymovody

Systém dymovodov pre kotly ecoCRAFT a kaskády kondenzačných kotlov 466/4-5 a 656/4-5 Ø 130 mm - plast

| Vyobrazenie | Objednávacie číslo | Označenie  | Cena v € |            |
|-------------|--------------------|--|----------|------------|
|             |                    |  | bez DPH  | s DPH 20 % |
|             | 0020042761         | S1 základná pripojovacia sada pre 2 kotly  | 558,33   | 670,00     |
|             | 0020042762         | S2 základná pripoj. sada pre zabudovanie do šachty   | 216,67   | 260,00     |
|             | 0020060589         | Pripojenie kotla ecoCRAFT k sade S1 (S2). Redukcia z Ø 150 na Ø 130 mm plast. Len do výkonu kotla 160 kW.  | 141,67   | 170,00     |
|             | 0020042772         | S3 rozširujúca sada pre 3. prípadne 4. kotol (pri kaskáde troch a štyroch kotlov odporúčame použiť spätné klapky 303960 /str. 28/ podľa obrázku) | 141,67   | 170,00     |



Dymovody pre kotly ecoCRAFT a kaskády kondenzačných kotlov 466/4-5 a 656/4-5 Ø 130 mm - plast

| Vyobrazenie | Objednávacie číslo | Označenie                            | Cena v € |            |
|-------------|--------------------|--------------------------------------|----------|------------|
|             |                    |                                      | bez DPH  | s DPH 20 % |
|             | 0020042769         | Predĺženie dymovodu Ø 130 mm x 1,0 m | 80,83    | 97,00      |
|             | 0020042770         | Predĺženie dymovodu Ø 130 mm x 2,0 m | 125,00   | 150,00     |

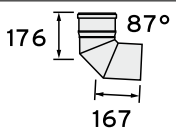
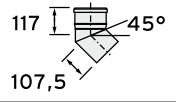
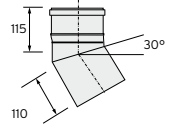
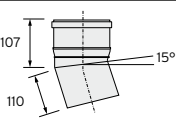
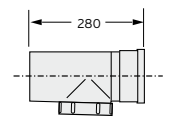
## 5. Dymovody

| Vyobrazenie   | Objednávacie číslo | Označenie                       | Cena v € |            |
|---|--------------------|---------------------------------|----------|------------|
|   |                    |                                 | bez DPH  | s DPH 20 % |
|  | 0020042765         | Koleno 87°, Ø 130 mm            | 40,83    | 49,00      |
|  | 0020042766         | Koleno 45°, Ø 130 mm (2 ks)     | 88,33    | 106,00     |
|  | 0020042767         | Koleno 30°, Ø 130 mm (2 ks)     | 93,33    | 112,00     |
|  | 0020042768         | Koleno 15°, Ø 130 mm (2 ks)     | 93,33    | 112,00     |
| bez vyobrazenia   | 0020042763         | Dištančný držiak Ø 130 mm (7ks) | 24,17    | 29,00      |
|  | 0020042764         | Revízny T-kus Ø 130 mm          | 85,83    | 103,00     |
| bez vyobrazenia   | 303960             | Kaskádová spalínová klapka Ø 80 | 166,67   | 200,00     |

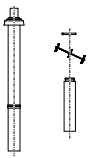

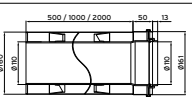
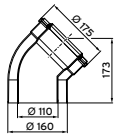
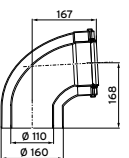
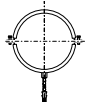
### Systém dymovodov pre **kondenzačné** kotly Ø 110/160 mm - plast/hliník biely

| Vyobrazenie   | Objednávacie číslo | Označenie  | Cena v € |            |
|---|--------------------|--|----------|------------|
|   |                    |  | bez DPH  | s DPH 20 % |
|  | 0020106371         | Zvislý dymovod - strešný nástavec cca 1,5 m nad strechu a 0,5 m do strechy, Ø 110/160 mm, čierny                 | 208,33   | 250,00     |
|   | 0020106372         | Zvislý dymovod - strešný nástavec cca 1,5 m nad strechu a 0,5 m do strechy, Ø 110/160 mm, červený                | 208,33   | 250,00     |
|  | 0020106374         | Pripojenie na šachtu revíznym T kolenom 87°, predĺžením dymovodu 0,5 m Ø 110/160 mm a podporným kolenom Ø 110 mm | 225,00   | 270,00     |
|  | 0020106376         | Predĺženie dymovodu 0,5 m, Ø 110/160 mm  | 46,67    | 56,00      |
|   | 0020106377         | Predĺženie dymovodu 1,0 m, Ø 110/160 mm  | 70,83    | 85,00      |
|   | 0020106378         | Predĺženie dymovodu 2,0 m, Ø 110/160 mm  | 141,67   | 170,00     |
|  | 0020106379         | Koleno 45°, Ø 110/160mm (2 kusy)   | 116,67   | 140,00     |
|  | 0020106380         | Koleno 87°, Ø 110 / 160mm  | 68,33    | 82,00      |
|  | 0020106381         | Upevňovacie obruče (5 ks), Ø 160 mm  | 53,33    | 64,00      |

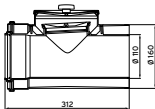
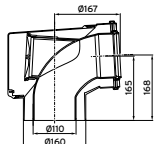

## 5. Dymovody

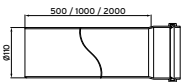
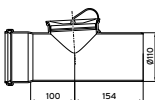
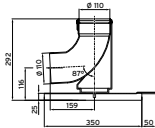
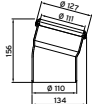
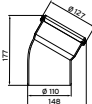
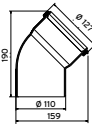
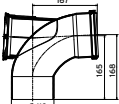
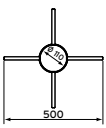
| Vyobrazenie   | Objednávacie číslo | Označenie                        | Cena v € |            |
|---|--------------------|----------------------------------|----------|------------|
|   |                    |                                  | bez DPH  | s DPH 20 % |
|  | 0020106382         | Revízny kus, Ø 110/160 mm        | 93,33    | 112,00     |
|  | 0020106383         | Revízne koleno 87°, Ø 110/160 mm | 108,33   | 130,00     |

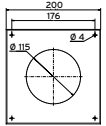
### Oddelený systém dymovodov pre **kondenzačné** kotly Ø 110/110 mm - plast

| Vyobrazenie   | Objednávacie číslo | Označenie   | Cena v € |            |
|---|--------------------|---|----------|------------|
|   |                    |   | bez DPH  | s DPH 20 % |
| bez vyobrazenia   | 0020207200         | mechanická spätná klapka Ø 110 mm                       | 125,00   | 150,00     |
|    | 0020106384         | Predĺženie dymovodu 0,5 m, Ø 110 mm                     | 15,00    | 18,00      |
|   | 0020106385         | Predĺženie dymovodu 1,0 m, Ø 110 mm                     | 20,83    | 25,00      |
|   | 0020106386         | Predĺženie dymovodu 2,0 m, Ø 110 mm                     | 31,67    | 38,00      |
|   | 0020106387         | Revízny kus, Ø 110 mm                                   | 23,33    | 28,00      |
|  | 0020106388         | Podporné koleno 87°, Ø 110 mm                           | 35,00    | 42,00      |
|  | 0020106389         | Koleno 15°, Ø 110 mm                                    | 15,00    | 18,00      |
|  | 0020106390         | Koleno 30°, Ø 110 mm                                    | 15,00    | 18,00      |
|  | 0020106391         | Koleno 45°, Ø 110 mm                                    | 15,00    | 18,00      |
|  | 0020106392         | Revízne koleno 87°, Ø 110 mm                            | 29,17    | 35,00      |
|  | 0020106394         | Dištančný držiak (10 ks) Ø 110mm, pre šachtu 40 x 40 cm | 38,33    | 46,00      |
|  | 0020106395         | Upevňovacie obruče (5 ks), Ø 110 mm                     | 45,83    | 55,00      |
|  | 0020106396         | Ružica Ø 110 mm   | 20,83    | 25,00      |

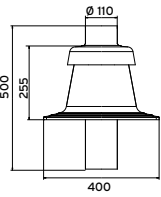
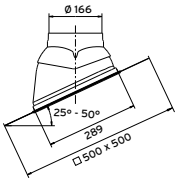
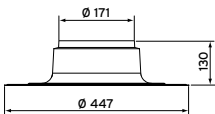
## 5. Dymovody

| Vyobrazenie   | Objednávacie číslo | Označenie   | Cena v € |            |
|---|--------------------|---|----------|------------|
|   |                    |   | bez DPH  | s DPH 20 % |
|  | 0020106397         | Kryt šachty 40 x 40 cm, Ø 110 mm  | 58,33    | 70,00      |
|  | 0020106409         | Strešná prechodka pre 160 mm dymovod s oloveným límcom pre šikmú strechu 25°-50°, čierna  | 60,83    | 73,00      |
|   | 0020106410         | Strešná prechodka pre 160 mm dymovod s oloveným límcom pre šikmú strechu 25°-50°, červená | 60,83    | 73,00      |
|  | 0020106411         | Strešná prechodka pre 160 mm dymovod pre rovnú strechu                                    | 43,33    | 52,00      |
|  | 0020143394         | Spona Ø 160 mm  | 30,00    | 36,00      |

### Systém dymovodov pre kaskády kondenzačných kotlov VU 806/5-5, 1006/5-5 a 1206/5-5 ecoTEC plus Ø 160 mm - plast

| Vyobrazenie     | Objednávacie číslo | Označenie   | Cena v € |            |
|-----------------|--------------------|---|----------|------------|
|                 |                    |   | bez DPH  | s DPH 20 % |
| bez vyobrazenia | 0020106418         | Elektrická spätná klapka Ø 110 mm   | 525,00   | 630,00     |
| bez vyobrazenia | 0020106412         | Základná sada pre 2 kotly v rade, vrátane odlučovača kondenzátu, Ø 160 mm         | 400,00   | 480,00     |
| bez vyobrazenia | 0020106413         | Rozširujúca sada pre 1 kotol v rade, Ø 160 mm                                     | 116,67   | 140,00     |
| bez vyobrazenia | 0020106414         | Základná sada pre 2 kotly chrbtom k sebe, vrátane odlučovača kondenzátu, Ø 160 mm | 391,67   | 470,00     |
| bez vyobrazenia | 0020106415         | Rozširujúca sada pre 2 kotly chrbtom k sebe, Ø 160 mm                             | 233,33   | 280,00     |
| bez vyobrazenia | 0020095533         | Sada pre napojenie na šachtu, Ø 160 mm  | 391,67   | 470,00     |
| bez vyobrazenia | 0020095563         | Dištančný držiak (1 ks), Ø 160 mm   | 10,00    | 12,00      |
| bez vyobrazenia | 0020095565         | Dištančný držiak (4 ks), Ø 160 mm   | 34,17    | 41,00      |
| bez vyobrazenia | 0020106420         | Dištančný držiak (10 ks), Ø 160 mm  | 76,67    | 92,00      |
| bez vyobrazenia | 0020095561         | Priamy kus s revíznym otvorom, Ø 160 mm   | 68,33    | 82,00      |
| bez vyobrazenia | 0020095554         | Revízne koleno 87°, Ø 160 mm  | 125,00   | 150,00     |
| bez vyobrazenia | 0020095552         | Koleno 87°, Ø 160 mm  | 35,00    | 42,00      |
| bez vyobrazenia | 0020095556         | Koleno 45°, Ø 160 mm  | 34,17    | 41,00      |
| bez vyobrazenia | 0020095558         | Koleno 30°, Ø 160 mm  | 35,83    | 43,00      |
| bez vyobrazenia | 0020095560         | Koleno 15°, Ø 160 mm  | 35,83    | 43,00      |
| bez vyobrazenia | 0020095545         | Predĺženie dymovodu 0,5 m, Ø 160 mm   | 33,33    | 40,00      |
| bez vyobrazenia | 0020095546         | Predĺženie dymovodu 1,0 m, Ø 160 mm   | 56,67    | 68,00      |
| bez vyobrazenia | 0020095547         | Predĺženie dymovodu 2,0 m, Ø 160 mm   | 108,33   | 130,00     |

## 5. Dymovody

### Systém dymovodov pre kaskády kondenzačných kotlov VU 806/5-5, 1006/5-5 a 1206/5-5 ecoTEC plus Ø 200 mm - plast

| Vyobrazenie     | Objednávacie číslo | Označenie   | Cena v € |            |
|-----------------|--------------------|---|----------|------------|
|                 |                    |   | bez DPH  | s DPH 20 % |
| bez vyobrazenia | 0020106418         | Elektrická spätná klapka Ø 110 mm   | 525,00   | 630,00     |
| bez vyobrazenia | 0020106428         | Základná sada pre 2 kotly v rade, vrátane odlučovača kondenzátu, Ø 200 mm         | 600,00   | 720,00     |
| bez vyobrazenia | 0020106429         | Rozširujúca sada pre 1 kotol v rade, Ø 200 mm                                     | 175,00   | 210,00     |
| bez vyobrazenia | 0020106430         | Základná sada pre 2 kotly chrbtom k sebe, vrátane odlučovača kondenzátu, Ø 200 mm | 541,67   | 650,00     |
| bez vyobrazenia | 0020106431         | Rozširujúca sada pre 2 kotly chrbtom k sebe, Ø 200 mm                             | 283,33   | 340,00     |
| bez vyobrazenia | 0020095534         | Sada pre napojenie na šachtu, Ø 200 mm  | 550,00   | 660,00     |
| bez vyobrazenia | 0020095564         | Dištančný držiak (1 ks), Ø 200 mm   | 25,83    | 31,00      |
| bez vyobrazenia | 0020095566         | Dištančný držiak (4 ks), Ø 200 mm   | 88,33    | 106,00     |
| bez vyobrazenia | 0020106436         | Dištančný držiak (10 ks), Ø 200 mm  | 208,33   | 250,00     |
| bez vyobrazenia | 0020095562         | Priamy kus s revíznym otvorom, Ø 200 mm   | 200,00   | 240,00     |
| bez vyobrazenia | 0020095555         | Revízne koleno 87°, Ø 200 mm  | 258,33   | 310,00     |
| bez vyobrazenia | 0020095553         | Koleno 87°, Ø 200 mm  | 166,67   | 200,00     |
| bez vyobrazenia | 0020095557         | Koleno 45°, Ø 200 mm  | 150,00   | 180,00     |
| bez vyobrazenia | 0020095559         | Koleno 30°, Ø 200 mm  | 150,00   | 180,00     |
| bez vyobrazenia | 0020095549         | Predĺženie dymovodu 0,5 m, Ø 200 mm   | 76,67    | 92,00      |
| bez vyobrazenia | 0020095550         | Predĺženie dymovodu 1,0 m, Ø 200 mm   | 99,17    | 119,00     |
| bez vyobrazenia | 0020095551         | Predĺženie dymovodu 2,0 m, Ø 200 mm   | 166,67   | 200,00     |

### Systém dymovodov pre kaskády kondenzačných kotlov VU 806/5-5, 1006/5-5 a 1206/5-5 ecoTEC plus Ø 250 mm - plast

| Vyobrazenie     | Objednávacie číslo | Označenie   | Cena v € |            |
|-----------------|--------------------|---|----------|------------|
|                 |                    |   | bez DPH  | s DPH 20 % |
| bez vyobrazenia | 0020106418         | Elektrická spätná klapka Ø 110 mm   | 525,00   | 630,00     |
| bez vyobrazenia | 0020106553         | Základná sada pre 2 kotly v rade, vrátane odlučovača kondenzátu, Ø 250 mm         | 691,67   | 830,00     |
| bez vyobrazenia | 0020106554         | Rozširujúca sada pre 1 kotol v rade, Ø 250 mm                                     | 208,33   | 250,00     |
| bez vyobrazenia | 0020106555         | Základná sada pre 2 kotly chrbtom k sebe, vrátane odlučovača kondenzátu, Ø 250 mm | 600,00   | 720,00     |
| bez vyobrazenia | 0020106556         | Rozširujúca sada pre 2 kotly chrbtom k sebe, Ø 250 mm                             | 316,67   | 380,00     |
| bez vyobrazenia | 0020106560         | Sada pre napojenie na šachtu, Ø 250 mm  | 1 033,33 | 1 240,00   |
| bez vyobrazenia | 0020145526         | Dištančný držiak (1 ks), Ø 250 mm   | 30,83    | 37,00      |
| bez vyobrazenia | 0020145527         | Dištančný držiak (4 ks), Ø 250 mm   | 108,33   | 130,00     |
| bez vyobrazenia | 0020106561         | Dištančný držiak (10 ks), Ø 250 mm  | 262,50   | 315,00     |
| bez vyobrazenia | 0020106562         | Priamy kus s revíznym otvorom, Ø 250 mm   | 241,67   | 290,00     |
| bez vyobrazenia | 0020145529         | Revízne koleno 87°, Ø 250 mm  | 258,33   | 310,00     |
| bez vyobrazenia | 0020106563         | Koleno 87°, Ø 250 mm  | 225,00   | 270,00     |
| bez vyobrazenia | 0020106564         | Koleno 45°, Ø 250 mm  | 200,00   | 240,00     |
| bez vyobrazenia | 0020106565         | Koleno 30°, Ø 250 mm  | 200,00   | 240,00     |
| bez vyobrazenia | 0020145507         | Predĺženie dymovodu 0,5 m, Ø 250 mm   | 100,00   | 120,00     |
| bez vyobrazenia | 0020106566         | Predĺženie dymovodu 1,0 m, Ø 250 mm   | 141,67   | 170,00     |
| bez vyobrazenia | 0020106567         | Predĺženie dymovodu 2,0 m, Ø 250 mm   | 225,00   | 270,00     |

## 6. Zásobníky na přípravu teplej vody

### Zásobníky závesné uniSTOR a actoSTOR



#### uniSTOR VIH Q 75 B

##### Charakteristika zásobníka

- určený pre menšie domácnosti - objem 68 l
- určený pre závesné kotly ecoTEC plus a pro
- inštalácia vedľa alebo pod kotol
- rovnaké farebné prevedenie a dizajn ako závesné kotly
- kvalitný smaltovaný vnútorný povrch
- vstavaná horčíková anóda





#### actoSTOR VIH QL 75 B

##### Charakteristika zásobníka

- vrstvený 72 l zásobník - zodpovedá klasickému zásobníku o objeme až 120 l
- kompaktný rozmer - umiestnenie do malých priestorov s požiadavkou na zvýšený odber teplej vody
- určený pre kombinované kondenzačné závesné kotly ecoTEC VUW
- vhodný aj na dodatočnú montáž ku kotlu s prietokovým ohrevom
- výkon až 17,7 l/min ( $\Delta T$  30°)
- inštalácia na stenu vedľa kotla vpravo alebo vľavo

### Závesné zásobníky uniSTOR a actoSTOR

| Obj. č.    | Označenie            | Trieda ErP<br> | Objem [l] | Cena v € |            |
|------------|----------------------|---|-----------|----------|------------|
|            |                      |   |           | bez DPH  | s DPH 20 % |
| 0010015978 | uniSTOR VIH Q 75 B   |                | 68        | 575,00   | 690,00     |
| 0010015988 | actoSTOR VIH QL 75 B |                | 72        | 483,33   | 580,00     |



## 6. Zásobníky na přípravu teplej vody

### Zásobníky stacionárne uniSTOR



#### uniSTOR VIH R 120 - 200 B

##### Charakteristika zásobníka

- určený pre jedno a viac generačné rodinné domy
- valcovitý tvar - objem 115, 150 a 200 l
- určené pre závesné aj stacionárne kotly
- kvalitný smaltovaný vnútorný povrch
- vstavaná horčíková anóda
- vypúšťací ventil
- výškovo nastaviteľný pre nerovný povrch



#### uniSTOR VIH R 120 - 200 A

##### Charakteristika zásobníka

- polyuretánová izolácia doplnená vákuovým opláštením
- možnosť rozšírenia na triedu A+
- určený pre jedno a viac generačné rodinné domy
- valcovitý tvar - objem 115, 150 a 200 l
- určené pre závesné aj stacionárne kotly
- kvalitný smaltovaný vnútorný povrch
- vstavaná horčíková anóda
- vypúšťací ventil
- výškovo nastaviteľný pre nerovný povrch



#### uniSTOR VIH R 300 - 2000

##### Charakteristika zásobníka

- určený pre centrálné zásobovanie teplou vodou
- valcovitý tvar - objem od 300 do 2000 litrov
- kvalitný smaltovaný vnútorný povrch
- vstavaná horčíková anóda
- vypúšťací ventil
- výškovo nastaviteľný pre nerovný povrch
- čistiaci otvor
- možnosť zabudovania elektrickej ohrievacej špirály
- oddeliteľná izolácia

### Stacionárne zásobníky uniSTOR

| Obj. č.    | Označenie           | Trieda ErP<br> | Objem [l] | Cena v € |            |
|------------|---------------------|---|-----------|----------|------------|
|            |                     |   |           | bez DPH  | s DPH 20 % |
| 0010015943 | uniSTOR VIH R 120 B | <b>B</b>  | 115       | 516,67   | 620,00     |
| 0010015944 | uniSTOR VIH R 150 B | <b>B</b>  | 150       | 575,00   | 690,00     |
| 0010015945 | uniSTOR VIH R 200 B | <b>B</b>  | 200       | 658,33   | 790,00     |
| 0010015940 | uniSTOR VIH R 120 A | <b>A</b>  | 115       | 600,00   | 720,00     |
| 0010015941 | uniSTOR VIH R 150 A | <b>A</b>  | 150       | 658,33   | 790,00     |
| 0010015942 | uniSTOR VIH R 200 A | <b>A</b>  | 200       | 741,67   | 890,00     |
| 0010020639 | uniSTOR VIH R 300   | <b>C</b>  | 300       | 1 075,00 | 1 290,00   |
| 0010020640 | uniSTOR VIH R 400   | <b>C</b>  | 400       | 1 300,00 | 1 560,00   |
| 0010020641 | uniSTOR VIH R 500   | <b>C</b>  | 500       | 1 458,33 | 1 750,00   |
| 0010014931 | uniSTOR VIH R 750   | <b>C</b>  | 750       | 2 458,33 | 2 950,00   |
| 0010014932 | uniSTOR VIH R 1000  | <b>C</b>  | 1000      | 3 191,67 | 3 830,00   |
| 0010014933 | uniSTOR VIH R 1500  | <b>C</b>  | 1500      | 5 500,00 | 6 600,00   |
| 0010014934 | uniSTOR VIH R 2000  | <b>C</b>  | 2000      | 6 416,67 | 7 700,00   |

## 6. Zásobníky na přípravu teplej vody

### Zásobníky pre solárny ohrev **auroSTOR**



#### auroSTOR VIH S 300 - 2000

##### Charakteristika zásobníka

- bivalentný solárny zásobník
- valcovitý tvar - objem 300....2000 l
- kvalitný smaltovaný vnútorný povrch
- vstavaná horčíková anóda
- vypúšťací ventil
- výškovo nastaviteľný pre nerovný povrch
- čistiaci otvor
- možnosť zabudovania elektrickej ohrievacej špirály



#### auroSTOR VPS SC 700

##### Charakteristika zásobníka

- trivalentný zásobník s integrovaným zásobníkom teplej vody
- k solárnej podpore vykurovania
- valcovitý tvar - objem 670 l (180+490)
- kvalitný smaltovaný vnútorný povrch
- vstavaná horčíková anóda
- čistiaci otvor

### Stacionárne zásobníky auroSTOR na solárny ohrev teplej vody

| Obj. č.    | Označenie           | Trieda ErP<br> | Objem [l]   | Cena v € |            |
|------------|---------------------|---|-------------|----------|------------|
|            |                     |   |             | bez DPH  | s DPH 20 % |
| 0010020642 | auroSTOR VIH S 300  | C   | 300         | 1 300,00 | 1 560,00   |
| 0010020643 | auroSTOR VIH S 400  | C   | 400         | 1 450,00 | 1 740,00   |
| 0010020644 | auroSTOR VIH S 500  | C   | 500         | 1 608,33 | 1 930,00   |
| 0010014935 | auroSTOR VIH S 750  | C   | 750         | 2 958,33 | 3 550,00   |
| 0010014936 | auroSTOR VIH S 1000 | C   | 1000        | 3 158,33 | 3 790,00   |
| 0010014937 | auroSTOR VIH S 1500 | C   | 1500        | 6 041,67 | 7 250,00   |
| 0010014938 | auroSTOR VIH S 2000 | C   | 2000        | 7 316,67 | 8 780,00   |
| 302425     | auroSTOR VPS SC 700 | -   | 670/180/490 | 2 125,00 | 2 550,00   |

## 6. Zásobníky na přípravu teplej vody

### Vysokovýkonné zásobníky **actoSTOR**



#### actoSTOR VIH RL 300 - 500

##### Charakteristika zásobníka

- vrstvený zásobník určený pre centrálnu zásobovanie teplou vodou až pre 50 bytov
- valcovitý tvar - objem 300, 400 a 500 l
- doskové výmenníky na prípravu TV - 60 alebo 120 kW
- kvalitný smaltovaný vnútorný povrch
- bezúdržbová ochranná anóda pre vodným kameňom

### Stacionárne vysokovýkonné zásobníky actoSTOR

| Obj. č.    | Označenie                        | Objem [l] | Cena v € |            |
|------------|----------------------------------|-----------|----------|------------|
|            |                                  |           | bez DPH  | s DPH 20 % |
| 0010005373 | actoSTOR VIH RL 300-60 (60 kW)   | 300       | 2 208,33 | 2 650,00   |
| 0010005374 | actoSTOR VIH RL 300-120 (120 kW) | 300       | 2 400,00 | 2 880,00   |
| 0010005375 | actoSTOR VIH RL 400-60 (60 kW)   | 400       | 2 466,67 | 2 960,00   |
| 0010005376 | actoSTOR VIH RL 400-120 (120 kW) | 400       | 2 650,00 | 3 180,00   |
| 0010005377 | actoSTOR VIH RL 500-60 (60 kW)   | 500       | 2 575,00 | 3 090,00   |
| 0010005378 | actoSTOR VIH RL 500-120 (120 kW) | 500       | 2 766,67 | 3 320,00   |

### Zásobník na prípravu teplej vody tepelným čerpadlom **geoSTOR**





#### geoSTOR VIH RW 300

##### Charakteristika zásobníka

- 300 l zásobník teplej vody pre tepelné čerpadlá
- kvalitný smaltovaný vnútorný povrch
- vstavaná horčíková anóda
- vysokokvalitná tepelná izolácia
- možnosť zabudovanie elektrickej ohrievacej špirály

### Zásobník na prípravu teplej vody tepelným čerpadlom geoSTOR

| Obj. č.    | Označenie          | Trieda ErP<br> | Objem [l] | Cena v € |            |
|------------|--------------------|---|-----------|----------|------------|
|            |                    |   |           | bez DPH  | s DPH 20 % |
| 0010020645 | geoSTOR VIH RW 300 |                | 300       | 1 416,67 | 1 700,00   |

## 6. Zásobníky na přípravu teplej vody

### Akumulačné zásobníky **allSTOR plus**



#### allSTOR plus VPS 300/3-5 ... 2000/3-5

##### Charakteristika zásobníka

- možnosť vytvorenia kaskády až z troch zásobníkov
- 11 vstupných a výstupných prípojok
- optimálne teplotné vrstvenie vody
- vysokokvalitná tepelná izolácia - odnímateľná

### Akumulačné zásobníky allSTOR plus

| Obj. č.    | Označenie                 | Trieda ErP<br> | Objem [l] | Cena v € |            |
|------------|---------------------------|---|-----------|----------|------------|
|            |                           |   |           | bez DPH  | s DPH 20 % |
| 0010015130 | allSTOR plus VPS 300/3-5  | B   | 300       | 1 041,67 | 1 250,00   |
| 0010015131 | allSTOR plus VPS 500/3-5  | B   | 500       | 1 158,33 | 1 390,00   |
| 0010015132 | allSTOR plus VPS 800/3-5  | B   | 800       | 1 358,33 | 1 630,00   |
| 0010015133 | allSTOR plus VPS 1000/3-5 | B   | 1000      | 1 516,67 | 1 820,00   |
| 0010015134 | allSTOR plus VPS 1500/3-5 | B   | 1500      | 2 141,67 | 2 570,00   |
| 0010015135 | allSTOR plus VPS 2000/3-5 | B   | 2000      | 2 433,33 | 2 920,00   |

## 6. Zásobníky na přípravu teplej vody

### Multifunkčné zásobníky **aIISTOR exclusiv**



#### aIISTOR exclusiv VPS 300/3-7 ... 2000/3-7

##### Charakteristika zásobníka







- zásobník pre modulárny systém so solárnou podporou vykurovania a prípravy teplej vody, s možnosťou upevnenia modulov
- možnosť zapájania do kaskády
- 15 vstupných a výstupných prípojk
- vstavaná stratifikačná deliaca prepážka pre lepšie vrstvenie vody
- zabudované prepážky na vstupoch pre lepšie vrstvenie vody
- optimálne teplotné vrstvenie vody
- vysokokvalitná tepelná izolácia - odnímateľná

### Multifunkčné zásobníky aIISTOR exclusiv a príslušenstvo





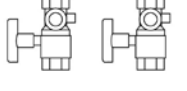
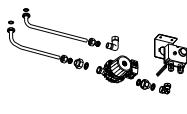
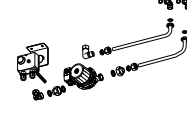

| Obj. č.    | Označenie  | Trieda ErP<br> | Objem [l] | Cena v € |            |
|------------|--|---|-----------|----------|------------|
|            |  |   |           | bez DPH  | s DPH 20 % |
| 0010015124 | aIISTOR exclusiv VPS 300/3-7   | B   | 300       | 1 333,33 | 1 600,00   |
| 0010015125 | aIISTOR exclusiv VPS 500/3-7   | B   | 500       | 1 433,33 | 1 720,00   |
| 0010015126 | aIISTOR exclusiv VPS 800/3-7   | B   | 800       | 1 691,67 | 2 030,00   |
| 0010015127 | aIISTOR exclusiv VPS 1000/3-7  | B   | 1000      | 1 808,33 | 2 170,00   |
| 0010015128 | aIISTOR exclusiv VPS 1500/3-7  | B   | 1500      | 2 616,67 | 3 140,00   |
| 0010015129 | aIISTOR exclusiv VPS 2000/3-7  | B   | 2000      | 2 908,33 | 3 490,00   |
| 0010015136 | Modul na prípravu TV aquaFLOW exclusiv VPM 20/25/2 W                 |   |           | 1 258,33 | 1 510,00   |
| 0010015137 | Modul na prípravu TV aquaFLOW exclusiv VPM 30/35/2 W                 |   |           | 1 308,33 | 1 570,00   |
| 0010015138 | Modul na prípravu TV aquaFLOW exclusiv VPM 40/45/2 W                 |   |           | 1 633,33 | 1 960,00   |
| 0010015144 | Sada s cirkulačným čerpadlom VPM.../2 W                              |   |           | 175,00   | 210,00     |
| 0010015145 | Sada pre externé cirkulačné čerpadlo VPM.../2 W                      |   |           | 23,33    | 28,00      |
| 0010015139 | Solárny modul auroFLOW exclusiv VPM 20/2 S (tlak. systém)            |   |           | 1 416,67 | 1 700,00   |
| 0010015140 | Solárny modul auroFLOW exclusiv VPM 60/2 S (tlak. systém)            |   |           | 1 475,00 | 1 770,00   |
| 0010015638 | Solárny modul auroFLOW plus VPM 15 D (drainback systém)              |   |           | 1 475,00 | 1 770,00   |
| 0010015639 | Solárny modul auroFLOW plus VPM 30 D (drainback systém)              |   |           | 1 958,33 | 2 350,00   |
| 0010015146 | Kaskádový el. ventil VPM.../2 W (potrebný pre každý modul v kaskáde) |   |           | 241,67   | 290,00     |
| 0010015141 | Izolácia pripojenia 1,5"   |   |           | 14,17    | 17,00      |
| 0010015142 | Izolácia pripojenia 2,0"   |   |           | 18,33    | 22,00      |
| 0010015143 | Izolácia pripojenia 2,5"   |   |           | 37,50    | 45,00      |
| 0010014300 | Konzola pre montáž na stenu 1 x VPM.../2 W                           |   |           | 466,67   | 560,00     |
| 0010014303 | Konzola pre montáž na stenu, rozšírenie 1 x VPM.../2 W               |   |           | 266,67   | 320,00     |
| 0010014301 | Konzola pre montáž na stenu 2 x VPM.../2 W                           |   |           | 541,67   | 650,00     |
| 0010014299 | Konzola pre montáž na stenu 1 x VPM.../2 S                           |   |           | 583,33   | 700,00     |
| 0010014302 | Konzola pre montáž na stenu, rozšírenie 1 x VPM.../2 S               |   |           | 350,00   | 420,00     |
| 0020036743 | 3-cestný ventil pri zapojení TČ a zásobníku aIISTOR s prípravou TV   |   |           | 125,00   | 150,00     |

## 7. Príslušenstvo pre kotly a zásobníky

### 7.1 Príslušenstvo pre kotly a zásobníky

| Vyobrazenie   | Objednávacie číslo | Označenie  | Cena v € |            |
|---|--------------------|--|----------|------------|
|   |                    |  | bez DPH  | s DPH 20 % |
| <b>Poistné skupiny</b>  |                    |  |          |            |
|    | 0020174068         | Poistná skupina pre závesné zásobníky, do 6 bar bez regulátora tlaku, chróm  | 100,00   | 120,00     |
|   | 000445             | Starší typ poistnej skupiny, dostupné do výpredaja zásob   | 80,00    | 96,00      |
|    | 0020174067         | Poistná skupina pre závesné zásobníky, nad 6 bar s regulátorom tlaku, chróm  | 125,00   | 150,00     |
|   | 000446             | Starší typ poistnej skupiny, dostupné do výpredaja zásob   | 125,00   | 150,00     |
|    | 0020060434         | Poistná skupina pre stacionárne zásobníky do 200 l, 10 bar, pripojenie R 3/4, nikel  | 70,00    | 84,00      |
|   | 305826             | Poistná skupina pre stacionárne zásobníky do 200 l, 10 bar, pripojenie R 3/4, mosadz   | 61,67    | 74,00      |
|  | 305827             | Poistná skupina pre stacionárne zásobníky nad 200 l, 10 bar, mosadz  | 88,33    | 106,00     |
| <b>Prepojovacie príslušenstvo pre kotly a zásobníky</b>                             |                    |  |          |            |
|  | 0020152956         | Hydraulické prepojenie medzi kotlom a závesným zásobníkom VIH Q 75 zaveseným vedľa kotla vpravo, alebo vľavo, so snímačom teploty TV | 62,50    | 75,00      |
|  | 0020151261         | Hydraulické prepojenie medzi kotlom a zásobníkom VIH R 120 s poistnou skupinou, snímačom teploty a sifónom                           | 150,00   | 180,00     |
|   | 0020151262         | Hydraulické prepojenie medzi kotlom a zásobníkom VIH R 150 s poistnou skupinou, snímačom teploty a sifónom                           | 150,00   | 180,00     |
|  | 0020059560         | Pripojenie do okruhu pre kotly ecoTEC plus 46 a 65 kW  | 125,00   | 150,00     |
|  | 0020174073         | Dobíjacie prepojovacie príslušenstvo pre vrstvený zásobník actoSTOR VIH QL 75 Zavesený vpravo od kotla                               | 183,33   | 220,00     |
|  | 0020183764         | Dobíjacie prepojovacie príslušenstvo pre vrstvený zásobník actoSTOR VIH QL 75 Zavesený vľavo od kotla                                | 183,33   | 220,00     |

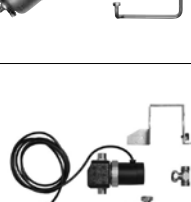
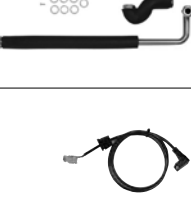
## 7. Príslušenstvo pre kotly a zásobníky





| Vyobrazenie   | Objednávacie číslo | Označenie  | Cena v € |            |
|---|--------------------|--|----------|------------|
|   |                    |  | bez DPH  | s DPH 20 % |
| <b>Príslušenstvo pre kotly VSC a VCC eco/auroCOMPACT</b>                            |                    |  |          |            |
|    | 0020170492         | Kompletné pripojovacie príslušenstvo do okruhov kúrenia aj teplej vody. Obsahuje uzatváracie, dopúšťacie a poistné ventily (3 bar, 10 bar), pripojenie na plyn s ventilom, odtokové hadice | 208,33   | 250,00     |
|    | 0020170498         | Expanzná nádoba 4 l pre okruh teplej vody ku kotlu ecoCOMPACT s 90 l zásobníkom. Zamontovateľná do korpusu kotla.  | 95,83    | 115,00     |
|   | 0020170499         | Expanzná nádoba 5 l pre okruh teplej vody ku kotlu ecoCOMPACT so 150 l zásobníkom. Zamontovateľná do korpusu kotla.  | 104,17   | 125,00     |
|  | 0020170500         | Expanzná nádoba 8 l pre okruh teplej vody ku kotlu auroCOMPACT so 190 l zásobníkom. Zamontovateľná do korpusu kotla.   | 112,5    | 135,00     |
|  | 0020170503         | Cirkulačné čerpadlo pre kotly eco/auroCOMPACT s pripojovacím hydraulickým príslušenstvom. Zamontovateľné do korpusu kotla.   | 208,33   | 250,00     |
|  | 0020170506         | Prídavné solárne čerpadlo pre auroCOMPACT s pripojením pre zvýšenie výtlačnej výšky na 12 m  | 208,33   | 250,00     |
|  | 0020170507         | Rýchlomontážna sada L10. Vysokoučinné čerpadlo s anoidom a hydraulickým príslušenstvom pre jeden okruh kúrenia. Zamontovateľné do korpusu kotla.   | 491,67   | 590,00     |

## 7. Príslušenstvo pre kotly a zásobníky

| Vyobrazenie   | Objednávacie číslo | Označenie  | Cena v € |            |
|---|--------------------|--|----------|------------|
|   |                    |  | bez DPH  | s DPH 20 % |
|    | 0020170508         | Rýchlomontážna sada L11. Vysokoučinné čerpadlo s trojcestným ventilom, servopohonom a hydraulickým príslušenstvom. Spolu s L10 pre jeden priamy a jeden zmiešavací okruh kúrenia. Zamontovateľné do korpusu kotla. | 333,33   | 400,00     |
|    | 0020170509         | Rýchlomontážna sada L20. Vysokoučinné čerpadlo s hydraulickým príslušenstvom. Spolu s L10 pre dva priame okruhy kúrenia. Zamontovateľné do korpusu kotla.  | 225,00   | 270,00     |
| <b>Ostatné príslušenstvo pre kotly a zásobníky</b>                                  |                    |  |          |            |
|   | 306257             | Snímač teploty TV pre zásobníky (s plastovou koncovkou pre zapojenie do kotla)   | 22,50    | 27,00      |
|  | 0020152968         | Izolačné estetické kryty pre závesné zostavy. Magnetické uchytanie (2 ks)  | 154,17   | 185,00     |
|  | 0020174083         | Izolačný estetický kryt pre stacionárne zásobníky VIH R 120 - 200 B  | 37,50    | 45,00      |
|  | 0020174081         | Flísová doplnková izolácia pre zásobníky VIH R 120 - 200 / A na zvýšenie energetickej triedy do A+   | 41,67    | 50,00      |
|  | 0020021856         | Distančný rám 105 mm pod ecoTEC plus a pro pri použití so závesným zásobníkom VIH Q 75 vedľa seba  | 56,67    | 68,00      |

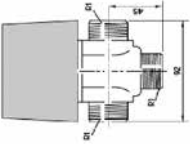









## 7. Príslušenstvo pre kotly a zásobníky









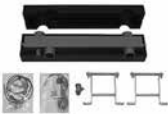

| Vyobrazenie   | Objednávacie číslo | Označenie  | Cena v € |            |
|---|--------------------|--|----------|------------|
|   |                    |  | bez DPH  | s DPH 20 % |
|    | 000376             | Odkvapávací sifón na kondenzát   | 5,00     | 6,00       |
|    | 009462             | Trojcestný prepínací ventil R1   | 80,00    | 96,00      |
|    | 0020028665         | Elektrická ohrievacia špirála pre 300 - 500 l zásobníky vyrobené do roku 2017<br>2 kW/230V             | 358,33   | 430,00     |
|   | 0020230734         | Elektrická ohrievacia špirála pre 300 - 500 l zásobníky vyrobené od roku 2017<br>2,4,6 kW/230 V        | 358,33   | 430,00     |
|  | 0020171469         | Cirkulačné čerpadlo pre VIH R uniSTOR 120 - 200l s pripojovacím príslušenstvom a poniklovanými rúrkami | 183,33   | 220,00     |

## 7. Príslušenstvo pre kotly a zásobníky

### 7.2 Čerpadlové skupiny a príslušenstvo





| Vyobrazenie   | Objednávacie číslo | Označenie  | Cena v € |            |
|---|--------------------|--|----------|------------|
|   |                    |  | bez DPH  | s DPH 20 % |
| <b>Čerpadlové skupiny</b>   |                    |  |          |            |
|    | 0020191817         | Čerpadlová skupina VDM 10 priama, s vysokoučinným elektronickým čerpadlom, triedy A, 230 V, dva kruhové teplomery, izolácia, rozstup 120 mm  | 358,33   | 430,00     |
|    | 0020191813         | Čerpadlová skupina VDM 20 M zmiešavacia, s vysokoučinným elektronickým čerpadlom, triedy A, trojcestný ventil s ovládaním 230 V, dva kruhové teplomery, izolácia, rozstup 120 mm (trojcestný ventil Rp 3/4", Kv = 6,3) | 483,33   | 580,00     |
|   | 0020191788         | Čerpadlová skupina VDM 25 M zmiešavacia (trojcestný ventil Rp 1", Kv = 8,0)  | 483,33   | 580,00     |
|    | 0020042429         | Dvojokruhový rozdeľovač so zabudovaným anuloidom WHV 35. Obsahuje snímač anuloidu, konzoly a izoláciu, rozstup 120 mm  | 325,00   | 390,00     |
|  | 0020193145         | Vysokoučinná elektronická čerpadlová zostava VDM pre dvojokruhové kúrenie (priama / mix).  | 1 125,00 | 1 350,00   |
|   | 0020229419         | Vysokoučinná elektronická čerpadlová zostava VDM pre dvojokruhové kúrenie (mix / mix).   | 1 250,00 | 1 500,00   |
| <b>Samostatné rozdeľovače</b>   |                    |  |          |            |
|  | 307556             | Rozdeľovač pre 2 okruhy so skrutkovým spojením, rozstup 120 mm, izolácia   | 183,33   | 220,00     |
|  | 307597             | Rozdeľovač pre 3 okruhy so skrutkovým spojením, rozstup 120 mm, izolácia   | 275,00   | 330,00     |
| <b>Samostatné anuloidy</b>  |                    |  |          |            |
|  | 306727             | Hydraulický vyrovnávač tlakov WH 27 so skrutkovým spojením, Rp 1", rozstup 120 mm, 2 m³/h, bez snímača VR 10   | 183,33   | 220,00     |
|  | 306720             | Hydraulický vyrovnávač tlakov WH 40 s puzdrom pre snímač, snímačom, konzolami a izoláciou. 3,5 m³/h, Rp 1 1/4"   | 233,33   | 280,00     |

## 7. Príslušenstvo pre kotly a zásobníky

| Vyobrazenie   | Objednávacie číslo | Označenie   | Cena v € |            |
|---|--------------------|---|----------|------------|
|   |                    |   | bez DPH  | s DPH 20 % |
|    | 306721             | Hydraulický vyrovnávač tlakov WH 95 s puzdrom pre snímač, snímačom, konzolami a izoláciou. 8,3 m <sup>3</sup> /h, Rp 2"   | 383,33   | 460,00     |
|    | 306726             | Hydraulický vyrovnávač tlakov WH 160 s puzdrom pre snímač, snímačom, konzolami a izoláciou. 12 m <sup>3</sup> /h, DN 65   | 833,33   | 1 000,00   |
|    | 306725             | Hydraulický vyrovnávač tlakov WH 280 s puzdrom pre snímač, snímačom, konzolami a izoláciou. 21,5 m <sup>3</sup> /h, DN 80 | 1 116,67 | 1 340,00   |
| <b>Samostatné trojcestné ventily</b>  |                    |   |          |            |
|    | 009232             | Trojcestný ventil VRM 3 - Rp 1/2", šedá liatina, ovládanie ručne, alebo servopohonom VRM (300870); 4 m <sup>3</sup> /h    | 158,33   | 190,00     |
|  | 009233             | Trojcestný ventil VRM 3 - Rp 3/4", šedá liatina, ovládanie ručne, alebo servopohonom VRM (300870); 6,3 m <sup>3</sup> /h  | 150,00   | 180,00     |
|  | 009234             | Trojcestný ventil VRM 3 - Rp 1", šedá liatina, ovládanie ručne, alebo servopohonom VRM (300870); 10 m <sup>3</sup> /h     | 158,33   | 190,00     |
|  | 009237             | Trojcestný ventil VRM 3 - Rp 1 1/4", šedá liatina, ovládanie ručne, alebo servopohonom VRM (300870); 16 m <sup>3</sup> /h | 166,67   | 200,00     |
|  | 300870             | VRM servopohon pre trojcestné ventily VRM   | 116,67   | 140,00     |
| <b>Ostatné príslušenstvo</b>  |                    |   |          |            |
|  | 306787             | <b>VR 10</b><br>Snímač teploty (príložný alebo ponorný) pre calorMATIC 630/3 a auroMATIC 620/3                            | 17,50    | 21,00      |
|  | 000692             | Príložný snímač s popruhom na upevnenie   | 30,00    | 36,00      |
|  | 009642             | Príložný termostat bezpečnostný, nastaviteľný od 10 do 90 °C, s popruhom na upevnenie                                     | 25,00    | 30,00      |

## 7. Príslušenstvo pre kotly a zásobníky

### 7.3 Sentinel - ochrana a čistenie vykurovacieho systému

| Vyobrazenie   | Objednávacie číslo | Označenie  | Cena v € |            |
|---|--------------------|--|----------|------------|
|   |                    |  | bez DPH  | s DPH 20 % |
| <b>Sentinel - ochrana a čistenie vykurovacieho systému*</b>                         |                    |  |          |            |
|    | 0020197571         | <b>Sentinel</b> - hydrocyklónový magnetický filter   | 100,00   | 120,00*    |
|    | 0020224820         | <b>X 100</b><br>Multifunkčný inhibítor korózie pre ochranu všetkých bežne používaných kovov vo vykurovacom systéme | 22,50    | 27,00*     |
|   | 0020224824         | <b>X 400</b><br>Čistiaci prípravok pre odstraňovanie kalov a usadenín z vykurovacích a podlahových systémov        | 22,50    | 27,00*     |
|  | 0020224821         | <b>Q 700</b><br>Biocidný prípravok na ochranu podlahových systémov pred baktériami a riasami                       | 19,17    | 23,00*     |
|  | 0020224823         | <b>Q 800</b><br>Prípravok na odstránenie korózie a korózných usadenín z vykurovacieho systému                      | 22,50    | 27,00*     |

\* nepodlieha štandardným obchodným podmienkam

Aj slnko potrebuje  
kvalitné systémy.

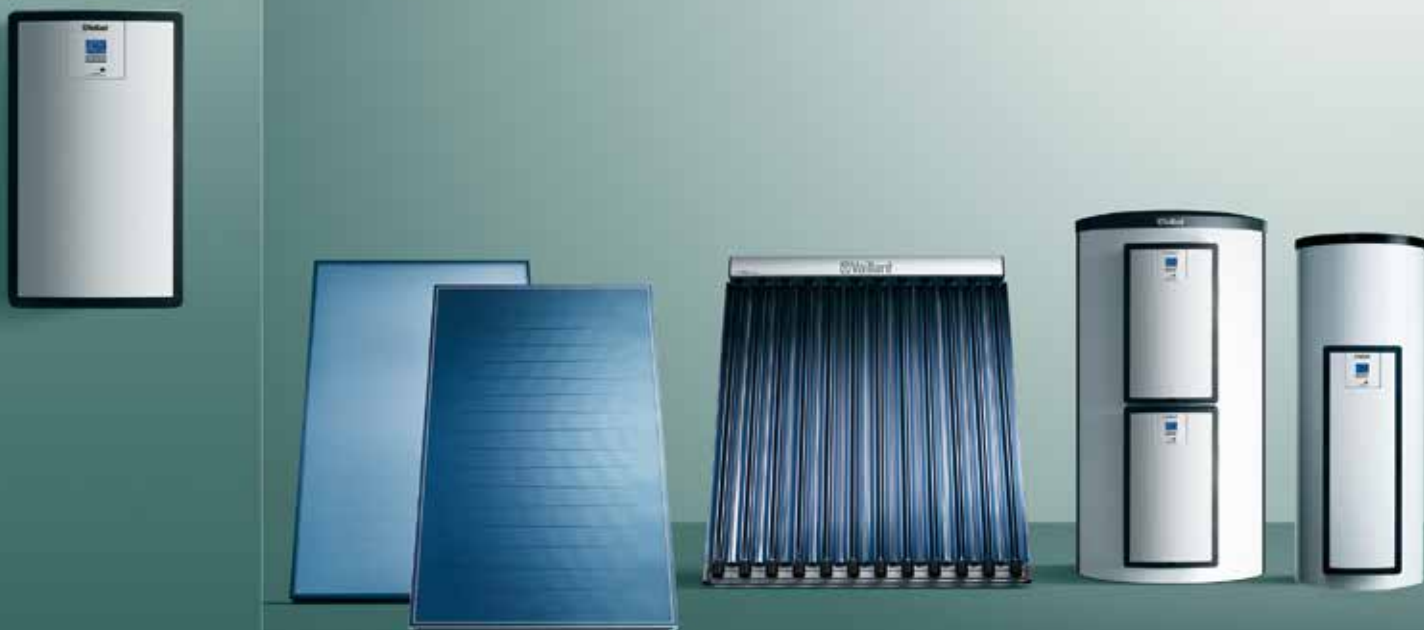

Dobrý pocit robiť správne veci.

Pretože  **Vaillant** myslí dopredu.

## 8. Solárne zostavy beztlakové typu drainback

### 8.1 Solárne zostavy **auroSTEP** plus



auroSTEP plus 250 I



auroSTEP plus 350 I

#### Základná charakteristika

- beztlakový drainback systém, bez rizika prehriatia pri stagnačnej teplote
- vysokoúčinné solárne čerpadlo a regulátor sú súčasťou systému
- jednoduchá a rýchla montáž bez odvzdušňovania
- nenáročný na priestor - nepotrebuje ďalšie komponenty
- variabilné 250 a 350 l zásobníky
- možnosť dohrevu prídavnou elektrickou špirálou

Solárnu zostavu je potrebné zložiť z položiek v tabuľkách **(A)** + **(B)**, prípadne **(C)**

#### **(A)** Základná zostava auroSTEP plus

(drainback)

| Obj. č.    | Typ základnej zostavy  | Trieda ErP<br> | Potrebný počet kolektorov | Cena v € |            |
|------------|--|----------------|---------------------------|----------|------------|
|            |  |                |                           | bez DPH  | s DPH 20 % |
| 0010013508 | <b>auroSTEP plus 250 I (8,5 m) bivalentný</b><br>Zásobník VIH S2 250/4 B<br>Drainback modul VMS 8 D<br>Plniace príslušenstvo<br>Solárna kvapalina 10 l | <b>B</b>       | 2                         | 2 083,33 | 2 500,00   |
| 0010013509 | <b>auroSTEP plus 350 I (8,5 m) bivalentný</b><br>Zásobník VIH S2 350/4 B<br>Drainback modul VMS 8 D<br>Plniace príslušenstvo<br>Solárna kvapalina 20 l | <b>B</b>       | 3                         | 2 666,67 | 3 200,00   |

### 8.2 Solárne zostavy s kotlom **auroCOMPACT**



auroCOMPACT 190 I

#### Základná charakteristika

- stacionárny kondenzačný kotol VSC D 206/4 - 5 190 auroCOMPACT (3,8 - 20 kW)
- použitie systému drainback kolektorového poľa
- vstavaný solárny 190 l zásobník s vrstveným dobíjaním
- solárne čerpadlo a solárny regulátor je súčasťou kotla
- termostatický zmiešavací ventil je súčasťou kotla
- univerzálny regulátor multiMATIC 700
- pripojovacie príslušenstvo do okruhu kúrenia
- všetky ochranné prvky montovateľné do korpusu kotla
- solárna zostava nenáročná na priestor

Solárnu zostavu je potrebné zložiť z položiek v tabuľkách **(A)** + **(B)**, prípadne **(C)**

#### **(A)** Základná zostava s kotlom auroCOMPACT

(drainback)

| Obj. č.    | Typ základnej zostavy  | Trieda ErP<br> |          | Cena v € |            |
|------------|--|----------------|----------|----------|------------|
|            |  |                |          | bez DPH  | s DPH 20 % |
| 0010013465 | <b>Solárna zostava s kondenzačným kotlom VSC D 206 / 4- 5 190 auroCOMPACT (3,8 - 20 kW)</b><br>Kondenzačný kotol auroCOMPACT VSC D 206 / 4- 5 190<br>Univerzálny regulátor multiMATIC 700<br>Kompletné pripojovacie príslušenstvo pre okruh kúrenia 0020170492 | <b>A</b>       | <b>A</b> | 3 650,00 | 4 380,00   |

## 8. Solárne zostavy beztlakové typu drainback

### 8.3 Solárne zostavy **MSS drainback** s podporou vykurovania

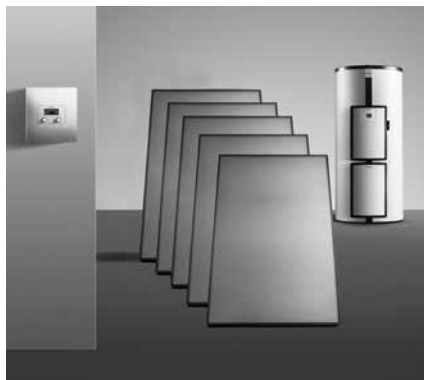

Modulárny systém drainback

#### Základná charakteristika

- beztlakový drainback systém bez rizika prehriatia pri stagnačnej teplote
- solárna podpora kúrenia aj teplej vody
- vhodné spojenie s tepelným čerpadlom
- variabilné modulárne zásobníky allSTOR exclusiv od 300 l do 2 000 l
- vysokokvalitná odnímateľná izolácia
- dva výkonové typy solárnych modulov auroFLOW plus VPM D drainback pre kolektorové pole od 4 do 30 m<sup>2</sup>
- tri výkonové typy modulov pre prípravu teplej vody aquaFLOW VPM W s výkonom od 25 do 45 l/min
- možnosť zapájania do kaskády
- solárny ekvitermický regulátor auroMATIC 620/3 s riadením kúrenia
- kompletne hydraulické príslušenstvo
- kompletne upevňovacie príslušenstvo na všetky typy striech

Solárnu zostavu je potrebné zložiť z položiek v tabuľkách **(A) + (B)**, prípadne **(C)**

#### **(A)** Základná zostava MSS drainback s podporou vykurovania

(drainback)

| Obj. č.    | Typ základnej zostavy  | Trieda ErP<br> | Odporúčaný počet kolektorov | Cena v € |            |
|------------|--|---|-----------------------------|----------|------------|
|            |  |   |                             | bez DPH  | s DPH 20 % |
| 0010013510 | <b>MSS Modulárny zásobníkový systém 300 l Drainback</b><br>Zásobník allSTOR exclusiv VPS 300/3-7<br>Ekvitermický regulátor auroMATIC 620/3<br>Modul aquaFLOW VPM 20/25/2 W<br>Modul auroFLOW VPM 15 D<br>Solárna kvapalina 20 l    | <b>B</b>  | 2                           | 4 083,33 | 4 900,00   |
| 0010013511 | <b>MSS Modulárny zásobníkový systém 500 l Drainback</b><br>Zásobník allSTOR exclusiv VPS 500/3-7<br>Ekvitermický regulátor auroMATIC 620/3<br>Modul aquaFLOW VPM 30/35/2 W<br>Modul auroFLOW VPM 15 D<br>Solárna kvapalina 20 l    | <b>B</b>  | 4                           | 4 250,00 | 5 100,00   |
| 0010013512 | <b>MSS Modulárny zásobníkový systém 800 l Drainback</b><br>Zásobník allSTOR exclusiv VPS 800/3-7<br>Ekvitermický regulátor auroMATIC 620/3<br>Modul aquaFLOW VPM 30/35/2 W<br>Modul auroFLOW VPM 15 D<br>Solárna kvapalina 20 l    | <b>B</b>  | 5 - 6                       | 4 666,67 | 5 600,00   |
| 0010013513 | <b>MSS Modulárny zásobníkový systém 1 000 l Drainback</b><br>Zásobník allSTOR exclusiv VPS 1000/3-7<br>Ekvitermický regulátor auroMATIC 620/3<br>Modul aquaFLOW VPM 30/35/2 W<br>Modul auroFLOW VPM 30 D<br>Solárna kvapalina 40 l | <b>B</b>  | 7 - 9                       | 5 166,67 | 6 200,00   |
| 0010013514 | <b>MSS Modulárny zásobníkový systém 1 500 l Drainback</b><br>Zásobník allSTOR exclusiv VPS 1500/3-7<br>Ekvitermický regulátor auroMATIC 620/3<br>Modul aquaFLOW VPM 40/45/2 W<br>Modul auroFLOW VPM 30 D<br>Solárna kvapalina 40 l | <b>B</b>  | 10 - 12                     | 6 166,67 | 7 400,00   |
| 0010013515 | <b>MSS Modulárny zásobníkový systém 2 000 l Drainback</b><br>Zásobník allSTOR exclusiv VPS 2000/3-7<br>Ekvitermický regulátor auroMATIC 620/3<br>Modul aquaFLOW VPM 40/45/2 W<br>Modul auroFLOW VPM 30 D<br>Solárna kvapalina 40 l | <b>B</b>  | 10 - 12                     | 6 416,67 | 7 700,00   |

## 8. Solárne zostavy beztlakové typu drainback

### Ⓑ Kolektorové pole drainback - základ - dva kolektory

| Obj. č.   | Typ kolektorov   | Cena v €   |            |          |
|---|------------------|--|------------|----------|
|   |                  | bez DPH  | s DPH 20 % |          |
| <b>Ploché horizontálne drainback</b>  |                  |  |            |          |
| <b>Kolektorové pole z dvoch horizontálnych kolektorov nad sebou - bez možnosti rozšírenia</b> |                  |  |            |          |
| 0020193126  | Na šikmú strechu | 2 ks ploché kolektory VFK 135 D<br>štandardná krytina (všetky uchytenia a prepojenia)  | 1 041,67   | 1 250,00 |
| 0020193127  |                  | 2 ks ploché kolektory VFK 135 D<br>bobrovka, šindel (všetky uchytenia a prepojenia)  | 1 075,00   | 1 290,00 |
| 0020193128  |                  | 2 ks ploché kolektory VFK 135 D<br>plechová krytina (všetky uchytenia a prepojenia)  | 1 058,33   | 1 270,00 |
| <b>Ploché vertikálne drainback</b>  |                  |  |            |          |
| <b>Kolektorové pole z dvoch vertikálnych kolektorov vedľa seba - s možnosťou rozšírenia</b>   |                  |  |            |          |
| 0020193129  | Na šikmú strechu | 2 ks ploché kolektory VFK 135 VD<br>štandardná krytina (všetky uchytenia a prepojenia)   | 1 225,00   | 1 470,00 |
| 0020193130  |                  | 2 ks ploché kolektory VFK 135 VD<br>bobrovka, šindel (všetky uchytenia a prepojenia)   | 1 250,00   | 1 500,00 |
| 0020193131  |                  | 2 ks ploché kolektory VFK 135 VD<br>plechová krytina (všetky uchytenia a prepojenia)   | 1 233,33   | 1 480,00 |
| 0020193132  |                  | 2 ks ploché kolektory VFK 135 VD<br>Nastaviteľné uhly: sklon strechy + 20°, + 30°,<br>štandardná krytina (všetky uchytenia a prepojenia) | 1 400,00   | 1 680,00 |
| 0020193133  |                  | 2 ks ploché kolektory VFK 135 VD<br>Nastaviteľné uhly: sklon strechy + 20°, + 30°, plechová<br>krytina (všetky uchytenia a prepojenia)   | 1 358,33   | 1 630,00 |
| 0020193134  | Na rovnú strechu | 2 ks ploché kolektory VFK 135 VD<br>(všetky uchytenia a prepojenia + záťažové platne)  | 1 508,33   | 1 810,00 |
| 0020193135  | Na fasádu        | 2 ks ploché kolektory VFK 135 VD<br>Nastaviteľné uhly: 15°, 30° a 45°<br>(všetky uchytenia a prepojenia)                                 | 1 333,33   | 1 600,00 |
| 0020193136  |                  | 2 ks ploché kolektory VFK 135 VD<br>0° (všetky uchytenia a prepojenia)   | 1 183,33   | 1 420,00 |









### Ⓒ Kolektorové pole drainback - rozšírenie - o jeden ďalší vertikálny kolektor

| Obj. č.    | Typ rozšírenia kolektorového poľa | Cena v €   |            |        |
|------------|-----------------------------------|--|------------|--------|
|            |                                   | bez DPH  | s DPH 20 % |        |
| 0020193137 | Na šikmú strechu                  | 1 ks plochý kolektor VFK 135 VD<br>štandardná krytina (všetky uchytenia a prepojenia)  | 616,67     | 740,00 |
| 0020193138 |                                   | 1 ks plochý kolektor VFK 135 VD<br>bobrovka, šindel (všetky uchytenia a prepojenia)  | 625,00     | 750,00 |
| 0020193139 |                                   | 1 ks plochý kolektor VFK 135 VD<br>plechová krytina (všetky uchytenia a prepojenia)  | 616,67     | 740,00 |
| 0020193140 |                                   | 1 ks plochý kolektor VFK 135 VD<br>Nastaviteľné uhly: sklon strechy + 20°, + 30°<br>štandardná krytina (všetky uchytenia a prepojenia) | 658,33     | 790,00 |
| 0020193141 |                                   | 1 ks plochý kolektor VFK 135 VD<br>Nastaviteľné uhly: sklon strechy + 20°, + 30°<br>plechová krytina (všetky uchytenia a prepojenia)   | 641,67     | 770,00 |
| 0020193142 | Na rovnú strechu                  | 1 ks plochý kolektor VFK 135 VD<br>(všetky uchytenia a prepojenia + záťažové platne)   | 691,67     | 830,00 |
| 0020193143 | Na fasádu                         | 1 ks plochý kolektor VFK 135 VD<br>Nastaviteľné uhly: 15°, 30° a 45°<br>(všetky uchytenia a prepojenia)                                | 633,33     | 760,00 |
| 0020193144 |                                   | 1 ks plochý kolektor VFK 135 VD<br>0° (všetky uchytenia a prepojenia)  | 591,67     | 710,00 |

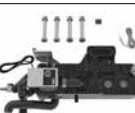

## 8. Solárne zostavy beztlakové typu drainback

### Ostatné príslušenstvo pre drainback systémy

| Vyobrazenie   | Obj. č.    | Označenie  | Cena v € |            |
|---|------------|--|----------|------------|
|   |            |  | bez DPH  | s DPH 20 % |
|    | 302359     | 10 m solárna prepojovacia pružná rúrka 2 v 1, medená, zaizolovaná s káblom pre snímač. Pre drainback zostavy s maximálne 3 ks kolektorov VFK D a VD.   | 200,00   | 240,00     |
|   | 302360     | 20 m solárna prepojovacia pružná rúrka 2 v 1, medená, zaizolovaná s káblom pre snímač. Pre drainback zostavy s maximálne 3 ks kolektorov VFK D a VD.   | 400,00   | 480,00     |
|    | 0020204489 | Prídavné vysokoúčinné elektronické čerpadlo pre auroSTEP plus na zvýšenie výtlačnej výšky systému do 12 m. Zamontovateľné do korpusu modulu zásobníka.   | 191,67   | 230,00     |
|    | 0020204487 | Prídavná 2,5 kW elektrická špirála, zabudovateľná do modulu VMS  | 408,33   | 490,00     |
|    | 0020170506 | Prídavné solárne čerpadlo pre auroCOMPACT s pripojením pre zvýšenie výtlačnej výšky na 12 m. Zamontovateľné do korpusu kotla.  | 208,33   | 250,00     |
|   | 0020170503 | Cirkulačné čerpadlo pre kotly eco/auroCOMPACT s pripojovacím hydraulickým príslušenstvom. Zamontovateľné do korpusu kotla.   | 208,33   | 250,00     |
|  | 0020170500 | Expanzná nádoba 8 l pre okruh teplej vody ku kotlu auroCOMPACT so 190 l zásobníkom. Zamontovateľná do korpusu kotla.   | 112,50   | 135,00     |
|  | 0020170507 | Rýchlomontážna sada L10. Vysokoúčinné čerpadlo s anuloidom a hydraulickým príslušenstvom pre jeden okruh kúrenia. Zamontovateľné do korpusu kotla.   | 491,67   | 590,00     |
|  | 0020170508 | Rýchlomontážna sada L11. Vysokoúčinné čerpadlo s trojcestným ventilom, servopohonom a hydraulickým príslušenstvom. Spolu s L10 pre jeden priamy a jeden zmiešavací okruh kúrenia. Zamontovateľné do korpusu kotla. | 333,33   | 400,00     |
|  | 0020170509 | Rýchlomontážna sada L20. Vysokoúčinné čerpadlo s hydraulickým príslušenstvom. Spolu s L10 pre dva priame okruhy. Zamontovateľné do korpusu kotla.  | 225,00   | 270,00     |

### Výber priemerov a dĺžok hydraulických prepojení pre systémy MSS drainback pre väčšie kolektorové polia

| Zásobníkový okruh |                                     |                  |                    |                              |                         |
|-------------------|-------------------------------------|------------------|--------------------|------------------------------|-------------------------|
| Modul             | Hydraulické usporiadanie kolektorov | Počet kolektorov | Max. prietok [l/h] | Priemer potrubia [mm]        | Max. dĺžka potrubia [m] |
| VPM 15 D          | -                                   | 1 - 6            | 600                | 18 x 1                       | 60                      |
| VPM 30 D          | -                                   | 6 - 12           | 1 200              | 22 x 1                       | 40                      |
| Solárny okruh     |                                     |                  |                    |                              |                         |
| Modul             | Hydraulické usporiadanie kolektorov | Počet kolektorov | Max. prietok [l/h] | Priemer potrubia [mm]        | Max. dĺžka potrubia [m] |
| VPM 15 D          |                                     | 1 - 3            | 300                | Vaillant rúrky 2 v 1 (10 mm) | 20                      |
| VPM 15 D          |                                     | 1 - 3            | 300                | 15 x 1 med' rúrka            | 30                      |
| VPM 15 D          |                                     | 4 - 6            | 600                | 15 x 1 med' rúrka            | 30                      |
| VPM 15 D          | 2 x 3                               | 6                | 600                | 15 x 1 med' rúrka            | 30                      |
| VPM 30 D          | 2 x 4                               | 8                | 800                | 18 x 1 med' rúrka            | 40                      |
| VPM 30 D          | 3 x 3                               | 9                | 900                | 18 x 1 med' rúrka            | 40                      |
| VPM 30 D          | 2 x 5                               | 10               | 1 000              | 22 x 1 med' rúrka            | 40                      |
| VPM 30 D          | 2 x 6 alebo 3 x 4                   | 12               | 1 200              | 22 x 1 med' rúrka            | 30                      |

## 9. Solárne zostavy tlakové

### 9.1 Solárne zostavy s bivalentnými zásobníkmi **auroSTOR VIH S 300 - 2 000 I**



#### Základná charakteristika

- bivalentné solárne zásobníky od 300 I - 2 000 I
- vysokoúčinná solárna čerpadlová skupina s izoláciou auroFLOW VMS 70
- solárny regulátor auroMATIC 570
- úspora až 70 % nákladov na teplú vodu
- univerzálnosť použitia
- uchytenie na všetky typy striech aj na fasády
- solárna expanzná nádoba
- predradená ochranná nádoba

Solárnu zostavu je potrebné zložiť z položiek v tabuľkách ① + ②, prípadne ③

#### ① Základná zostava so zásobníkmi auroSTOR VIH S 300 I - 2 000 I

(tlakové)

| Obj. č.    | Typ základnej zostavy  | Trieda ErP<br> | Odporúčany počet kolektorov | Cena v € |            |
|------------|--|----------------|-----------------------------|----------|------------|
|            |  |                |                             | bez DPH  | s DPH 20 % |
| 0010013482 | <b>Solárna zostava s 300 I zásobníkom</b><br>Zásobník auroSTOR VIH S 300<br>Solárny regulátor auroMATIC 570<br>Vysokoúčinná solárna čerpadlová skupina auroFLOW VMS 70<br>Solárna expanzná nádoba 18 I<br>Predradená nádoba 5 I<br>Solárna kvapalina 20 I                  | C              | 2                           | 2 083,33 | 2 500,00   |
| 0010013483 | <b>Solárna zostava so 400 I zásobníkom</b><br>Zásobník auroSTOR VIH S 400<br>Solárny regulátor auroMATIC 570<br>Vysokoúčinná solárna čerpadlová skupina auroFLOW VMS 70<br>Solárna expanzná nádoba 25 I<br>Predradená nádoba 12 I<br>Solárna kvapalina 40 I                | C              | 3                           | 2 333,33 | 2 800,00   |
| 0010013484 | <b>Solárna zostava s 500 I zásobníkom</b><br>Zásobník auroSTOR VIH S 500<br>Solárny regulátor auroMATIC 570<br>Vysokoúčinná solárna čerpadlová skupina auroFLOW VMS 70<br>Solárna expanzná nádoba 35 I<br>Predradená nádoba 12 I<br>Solárna kvapalina 40 I                 | C              | 4 - 5                       | 2 500,00 | 3 000,00   |
| 0010013489 | <b>Solárna zostava so 750 I zásobníkom</b><br>Zásobník auroSTOR VIH S 750<br>Solárny regulátor auroMATIC 570<br>Vysokoúčinná solárna čerpadlová skupina auroFLOW VMS 70<br>Solárna expanzná nádoba 50 I stacionárna<br>Predradená nádoba 12 I<br>Solárna kvapalina 60 I    | C              | 5 - 6                       | 3 750,00 | 4 500,00   |
| 0010013490 | <b>Solárna zostava s 1000 I zásobníkom</b><br>Zásobník auroSTOR VIH S 1000<br>Solárny regulátor auroMATIC 570<br>Vysokoúčinná solárna čerpadlová skupina auroFLOW VMS 70<br>Solárna expanzná nádoba 80 I stacionárna<br>Predradená nádoba 18 I<br>Solárna kvapalina 80 I   | C              | 7 - 9                       | 4 083,33 | 4 900,00   |
| 0010013491 | <b>Solárna zostava s 1500 I zásobníkom</b><br>Zásobník auroSTOR VIH S 1500<br>Solárny regulátor auroMATIC 570<br>Vysokoúčinná solárna čerpadlová skupina auroFLOW VMS 70<br>Solárna expanzná nádoba 100 I stacionárna<br>Predradená nádoba 18 I<br>Solárna kvapalina 120 I | C              | 10 - 12                     | 6 583,33 | 7 900,00   |
| 0010013492 | <b>Solárna zostava s 2000 I zásobníkom</b><br>Zásobník auroSTOR VIH S 2000<br>Solárny regulátor auroMATIC 570<br>Vysokoúčinná solárna čerpadlová skupina auroFLOW VMS 70<br>Solárna expanzná nádoba 140 I stacionárna<br>Predradená nádoba 18 I<br>Solárna kvapalina 160 I | C              | 12 - 16                     | 8 000,00 | 9 600,00   |

Poznámka: navrhnuté expanzné nádoby v solárnych zostavách sú optimalizované. Presný výpočet expanzných nádob závisí od konkrétnej realizácie.

## 9. Solárne zostavy tlakové

9.2 Solárne zostavy so 700 l zásobníkom **auroSTOR VPS SC 700** (zásobník v zásobníku) s podporou vykurovania



auroSTOR VPS SC 700 I

### Základná charakteristika

- solárna podpora kúrenia aj teplej vody
- trivalentný zásobník auroSTOR VPS SC 700 (zásobník v zásobníku 180/490 l)
- solárna čerpadlová skupina s izoláciou
- hydraulická prepínacia riadiaca skupina
- solárny ekvitermický regulátor auroMATIC 620/3 s riadením kúrenia
- solárna expanzná nádoba
- predradená ochranná nádoba
- kompletne hydraulické príslušenstvo
- kompletne upevňovacie príslušenstvo na všetky typy striech

Solárnu zostavu je potrebné zložiť z položiek v tabuľkách ① + ②, prípadne ③

### ① Základná zostava so 700 l zásobníkom (zásobník v zásobníku)

(tlakové)

| Obj. č.    | Typ základnej zostavy   | Odporúčaný počet kolektorov | Cena v € |            |
|------------|---|-----------------------------|----------|------------|
|            |   |                             | bez DPH  | s DPH 20 % |
| 0010009128 | Zostava so 700 l zásobníkom<br>(zásobník v zásobníku)<br>Zásobník auroSTOR VPS SC 700<br>Solárny ekvitermický regulátor auroMATIC 620/3<br>Solárna čerpadlová skupina<br>Hydraulická prepínacia skupina<br>Expanzná nádoba 50 l - stacionárne prevedenie<br>Predradená nádoba 5 l<br>Solárna kvapalina 60 l | 4 - 5                       | 3 250,00 | 3 900,00   |

## 9. Solárne zostavy tlakové

### 9.3 Solárne zostavy **MSS** s podporou vykurovania



MSS tlakový

#### Základná charakteristika

- solárna podpora kúrenia aj teplej vody
- vhodné spojenie s tepelným čerpadlom
- variabilné modulárne zásobníky allSTOR exclusiv od 300 l do 2 000 l
- vysokokvalitná odnímateľná izolácia
- dva výkonové typy solárnych modulov auroFLOW VPM S pre kolektorové pole od 4 do 60 m<sup>2</sup>
- tri výkonové typy modulov pre prípravu teplej vody aquaFLOW VPM W s výkonom od 25 do 45 l/min
- možnosť zapájania do kaskády
- solárny ekvitermický regulátor auroMATIC 620/3 s riadením kúrenia
- solárna expanzná nádoba
- predradená ochranná nádoba
- kompletne hydraulické príslušenstvo
- kompletne upevňovacie príslušenstvo na všetky typy striech

Solárnu zostavu je potrebné zložiť z položiek v tabuľkách ① + ②, prípadne ③

#### ① Základná zostava MSS s podporou vykurovania

(tlakové)

| Obj. č.    | Typ základnej zostavy  | Trieda ErP<br> | Odporúčaný počet kolektorov | Cena v € |            |
|------------|--|----------------|-----------------------------|----------|------------|
|            |  |                |                             | bez DPH  | s DPH 20 % |
| 0010013470 | <b>MSS Modulárny zásobníkový systém 300 l</b><br>Zásobník allSTOR exclusiv VPS 300/3-7<br>Ekvitermický regulátor auroMATIC 620/3<br>Modul aquaFLOW VPM 20/25/2 W<br>Modul auroFLOW VPM 20/2 S<br>Solárna expanzná nádoba 18 l<br>Predradená nádoba 5 l<br>Solárna kvapalina 20 l                     | B              | 2                           | 4 083,33 | 4 900,00   |
| 0010013471 | <b>MSS Modulárny zásobníkový systém 500 l</b><br>Zásobník allSTOR exclusiv VPS 500/3-7<br>Ekvitermický regulátor auroMATIC 620/3<br>Modul aquaFLOW VPM 30/35/2 W<br>Modul auroFLOW VPM 20/2 S<br>Solárna expanzná nádoba 35 l<br>Predradená nádoba 12 l<br>Solárna kvapalina 40 l                    | B              | 4                           | 4 250,00 | 5 100,00   |
| 0010013472 | <b>MSS Modulárny zásobníkový systém 800 l</b><br>Zásobník allSTOR exclusiv VPS 800/3-7<br>Ekvitermický regulátor auroMATIC 620/3<br>Modul aquaFLOW VPM 30/35/2 W<br>Modul auroFLOW VPM 20/2 S<br>Solárna expanzná nádoba 80 l - stacionárna<br>Predradená nádoba 12 l<br>Solárna kvapalina 60 l      | B              | 5 - 6                       | 4 583,33 | 5 500,00   |
| 0010013473 | <b>MSS Modulárny zásobníkový systém 1 000 l</b><br>Zásobník allSTOR exclusiv VPS 1000/3-7<br>Ekvitermický regulátor auroMATIC 620/3<br>Modul aquaFLOW VPM 30/35/2 W<br>Modul auroFLOW VPM 20/2 S<br>Solárna expanzná nádoba 80 l - stacionárna<br>Predradená nádoba 18 l<br>Solárna kvapalina 60 l   | B              | 7 - 9                       | 4 833,33 | 5 800,00   |
| 0010013474 | <b>MSS Modulárny zásobníkový systém 1 500 l</b><br>Zásobník allSTOR exclusiv VPS 1500/3-7<br>Ekvitermický regulátor auroMATIC 620/3<br>Modul aquaFLOW VPM 40/45/2 W<br>Modul auroFLOW VPM 60/2 S<br>Solárna expanzná nádoba 100 l - stacionárna<br>Predradená nádoba 18 l<br>Solárna kvapalina 80 l  | B              | 10 - 13                     | 6 000,00 | 7 200,00   |
| 0010013475 | <b>MSS Modulárny zásobníkový systém 2 000 l</b><br>Zásobník allSTOR exclusiv VPS 2000/3-7<br>Ekvitermický regulátor auroMATIC 620/3<br>Modul aquaFLOW VPM 40/45/2 W<br>Modul auroFLOW VPM 60/2 S<br>Solárna expanzná nádoba 140 l - stacionárna<br>Predradená nádoba 18 l<br>Solárna kvapalina 100 l | B              | 12 - 16                     | 6 416,67 | 7 700,00   |

## 9. Solárne zostavy tlakové

### ② Kolektorové pole tlakové - základ - dva kolektory

| Obj. č.   |                  | Typ základného kolektorového poľa  | Cena v € |            |
|---|------------------|--|----------|------------|
|   |                  |  | bez DPH  | s DPH 20 % |
| <b>Ploché vertikálne</b>  |                  |  |          |            |
| <b>Kolektorové pole z dvoch vertikálnych kolektorov vedľa seba - s možnosťou rozšírenia</b> |                  |  |          |            |
| 0020194016  | Na šikmú strechu | 2 ks ploché kolektory VFK 145 V<br>štandardná krytina (všetky uchytenia a prepojenia)  | 1 150,00 | 1 380,00   |
| 0020194017  |                  | 2 ks ploché kolektory VFK 145 V<br>bobrovka, šindel (všetky uchytenia a prepojenia)  | 1 175,00 | 1 410,00   |
| 0020194018  |                  | 2 ks ploché kolektory VFK 145 V<br>plechová krytina (všetky uchytenia a prepojenia)  | 1 158,33 | 1 390,00   |
| 0020194019  |                  | 2 ks ploché kolektory VFK 145 V<br>Nastaviteľné uhly: sklon strechy + 20°, + 30°<br>štandardná krytina (všetky uchytenia a prepojenia)                     | 1 350,00 | 1 620,00   |
| 0020194020  |                  | 2 ks ploché kolektory VFK 145 V<br>Nastaviteľné uhly: sklon strechy + 20°, + 30°<br>plechová krytina (všetky uchytenia a prepojenia)                       | 1 300,00 | 1 560,00   |
| 0020194021  | Na rovnú strechu | 2 ks ploché kolektory VFK 145 V<br>(všetky uchytenia a prepojenia + záťažové platne)   | 1 441,67 | 1 730,00   |
| 0020194022  | Na fasádu        | 2 ks ploché kolektory VFK 145 V<br>Nastaviteľné uhly: 15°, 30° a 45°<br>(všetky uchytenia a prepojenia)  | 1 275,00 | 1 530,00   |
| 0020194023  |                  | 2 ks ploché kolektory VFK 145 V<br>0° (všetky uchytenia a prepojenia)  | 1 125,00 | 1 350,00   |
| <b>Trubicové (vákuové)</b>  |                  |  |          |            |
| <b>Kolektorové pole z dvoch trubicových kolektorov - s možnosťou rozšírenia</b>             |                  |  |          |            |
| 0020194032  | Na šikmú strechu | 2 ks trubicové kolektory VTK 1140/2 (2 x 12 trubic)<br>štandardná krytina (všetky uchytenia a prepojenia)  | 2 208,33 | 2 650,00   |
| 0020194033  |                  | 2 ks trubicové kolektory VTK 1140/2 (2 x 12 trubic)<br>bobrovka, šindel (všetky uchytenia a prepojenia)  | 2 233,33 | 2 680,00   |
| 0020194034  |                  | 2 ks trubicové kolektory VTK 1140/2 (2 x 12 trubic)<br>plechová krytina (všetky uchytenia a prepojenia)  | 2 216,67 | 2 660,00   |
| 0020194035  |                  | 2 ks trubicové kolektory VTK 1140/2 (2 x 12 trubic)<br>Nastaviteľné uhly: sklon strechy + 20°, + 30°<br>štandardná krytina (všetky uchytenia a prepojenia) | 2 383,33 | 2 860,00   |
| 0020194036  |                  | 2 ks trubicové kolektory VTK 1140/2 (2 x 12 trubic)<br>Nastaviteľné uhly: sklon strechy + 20°, + 30°<br>plechová krytina (všetky uchytenia a prepojenia)   | 2 341,67 | 2 810,00   |
| 0020194037  | Na rovnú strechu | 2 ks trubicové kolektory VTK 1140/2 (2 x 12 trubic)<br>(všetky uchytenia a prepojenia + záťažové platne)   | 2 458,33 | 2 950,00   |
| 0020194038  | Na fasádu        | 2 ks trubicové kolektory VTK 1140/2 (2 x 12 trubic)<br>Nastaviteľné uhly: 15°, 30° a 45°<br>(všetky uchytenia a prepojenia)                                | 2 316,67 | 2 780,00   |
| 0020194039  |                  | 2 ks trubicové kolektory VTK 1140/2 (2 x 12 trubic)<br>0° (všetky uchytenia a prepojenia)  | 2 183,33 | 2 620,00   |

## 9. Solárne zostavy tlakové

### ③ Kolektorové pole tlakové - rozšírenie o jeden ďalší kolektor











| Obj. č.                    |                  | Typ rozšíreného kolektorového poľa  | Cena v € |            |
|----------------------------|------------------|---|----------|------------|
|                            |                  |   | bez DPH  | s DPH 20 % |
| <b>Ploché</b>              |                  |   |          |            |
| 0020194024                 | Na šikmú strechu | 1 ks plochý kolektor VFK 145 V<br>štandardná krytina (všetky uchytenia a prepojenia)  | 566,67   | 680,00     |
| 0020194025                 |                  | 1 ks plochý kolektor VFK 145 V<br>bobrovka, šindel (všetky uchytenia a prepojenia)  | 583,33   | 700,00     |
| 0020194026                 |                  | 1 ks plochý kolektor VFK 145 V<br>plechová krytina (všetky uchytenia a prepojenia)  | 575,00   | 690,00     |
| 0020194027                 |                  | 1 ks plochý kolektor VFK 145 V<br>Nastaviteľné uhly: sklon strechy + 20°, + 30°<br>štandardná krytina (všetky uchytenia a prepojenia)                 | 616,67   | 740,00     |
| 0020194028                 |                  | 1 ks plochý kolektor VFK 145 V<br>Nastaviteľné uhly: sklon strechy + 20°, + 30°<br>plechová krytina (všetky uchytenia a prepojenia)                   | 600,00   | 720,00     |
| 0020194029                 | Na rovnú strechu | 1 ks plochý kolektor VFK 145 V<br>(všetky uchytenia a prepojenia + záťažové platne)   | 650,00   | 780,00     |
| 0020194030                 | Na fasádu        | 1 ks plochý kolektor VFK 145 V<br>Nastaviteľné uhly: 15°, 30° a 45°<br>(všetky uchytenia a prepojenia)  | 591,67   | 710,00     |
| 0020194031                 |                  | 1 ks plochý kolektor VFK 145 V<br>0° (všetky uchytenia a prepojenia)  | 550,00   | 660,00     |
| <b>Trubicové (vákuové)</b> |                  |   |          |            |
| 0020194040                 | Na šikmú strechu | 1 ks trubicový kolektor VTK 1140/2 (12 trubíc)<br>štandardná krytina (všetky uchytenia a prepojenia)  | 1 091,67 | 1 310,00   |
| 0020194041                 |                  | 1 ks trubicový kolektor VTK 1140/2 (12 trubíc)<br>bobrovka, šindel (všetky uchytenia a prepojenia)  | 1 108,33 | 1 330,00   |
| 0020194042                 |                  | 1 ks trubicový kolektor VTK 1140/2 (12 trubíc)<br>plechová krytina (všetky uchytenia a prepojenia)  | 1 100,00 | 1 320,00   |
| 0020194043                 |                  | 1 ks trubicový kolektor VTK 1140/2 (12 trubíc)<br>Nastaviteľné uhly: sklon strechy + 20°, + 30°<br>štandardná krytina (všetky uchytenia a prepojenia) | 1 133,33 | 1 360,00   |
| 0020194044                 |                  | 1 ks trubicový kolektor VTK 1140/2 (12 trubíc)<br>Nastaviteľné uhly: sklon strechy + 20°, + 30°<br>plechová krytina (všetky uchytenia a prepojenia)   | 1 116,67 | 1 340,00   |
| 0020194045                 | Na rovnú strechu | 1 ks trubicový kolektor VTK 1140/2 (12 trubíc)<br>(všetky uchytenia a prepojenia + záťažové platne)   | 1 166,67 | 1 400,00   |
| 0020194046                 | Na fasádu        | 1 ks trubicový kolektor VTK 1140/2 (12 trubíc)<br>Nastaviteľné uhly: 15°, 30° a 45°<br>(všetky uchytenia a prepojenia)                                | 1 116,67 | 1 340,00   |
| 0020194047                 |                  | 1 ks trubicový kolektor VTK 1140/2 (12 trubíc)<br>0° (všetky uchytenia a prepojenia)  | 1 075,00 | 1 290,00   |

## 10. Príslušenstvo k solárnym zostavám

| Vyobrazenie   | Obj. č.    | Označenie  | Cena v €   |            |          |
|---|------------|--|--|------------|----------|
|   |            |  | bez DPH  | s DPH 20 % |          |
| <b>Solárne kolektory</b>  |            |  |  |            |          |
|    | 0010008897 | Plochý kolektor auroTHERM VFK 135 D<br>Horizontálny plochý kolektor drainback        | 466,67   | 560,00     |          |
|    | 0010010206 | Plochý kolektor auroTHERM VFK 135 VD<br>Vertikálny plochý kolektor drainback         | 525,00   | 630,00     |          |
|   | 0010008898 | Plochý kolektor auroTHERM VFK 145 V<br>Vertikálny plochý kolektor                    | 491,67   | 590,00     |          |
|    | 0010002226 | Trubicový kolektor auroTHERM exclusiv<br>VTK 1140/2<br>Vákuový 12 trubicový kolektor | 1 091,67   | 1 310,00   |          |
|   | 0010002225 | Trubicový kolektor auroTHERM exclusiv<br>VTK 570/2<br>Vákuový 6 trubicový kolektor   | 591,67   | 710,00     |          |
| <b>Solárne zásobníky</b>  |            |  | <b>Trieda ErP</b><br> |            |          |
|  | 0010017709 | Bivalentný zásobník VIH S2 250/4 B<br>bez modulu                                     | <b>B</b>   | 1 500,00   | 1 800,00 |
|   | 0010017711 | Bivalentný zásobník VIH S2 350/4 B bez<br>modulu                                     | <b>B</b>   | 2 166,67   | 2 600,00 |
|  | 0010003497 | Zásobník auroSTOR VIH S 300<br>Bivalentný solárny zásobník 300 l                     | <b>C</b>   | 1 300,00   | 1 560,00 |
|   | 0010003498 | Zásobník auroSTOR VIH S 400<br>Bivalentný solárny zásobník 400 l                     | <b>C</b>   | 1 450,00   | 1 740,00 |
|   | 0010003564 | Zásobník auroSTOR VIH S 500<br>Bivalentný solárny zásobník 500 l                     | <b>C</b>   | 1 608,33   | 1 930,00 |
|   | 0010014935 | Zásobník auroSTOR VIH S 750<br>Bivalentný solárny zásobník 750 l                     | <b>C</b>   | 2 958,33   | 3 550,00 |
|   | 0010014936 | Zásobník auroSTOR VIH S 1000<br>Bivalentný solárny zásobník 1000 l                   | <b>C</b>   | 3 158,33   | 3 790,00 |
|   | 0010014937 | Zásobník auroSTOR VIH S 1500<br>Bivalentný solárny zásobník 1500 l                   | <b>C</b>   | 6 041,67   | 7 250,00 |
|   | 0010014938 | Zásobník auroSTOR VIH S 2000<br>Bivalentný solárny zásobník 2000 l                   | <b>C</b>   | 7 316,67   | 8 780,00 |
|  | 302425     | Zásobník auroSTOR VPS SC 700<br>Prevedenie zásobník v zásobníku 180/490 l            |  | 2 125,00   | 2 550,00 |











## 10. Príslušenstvo k solárnym zostavám













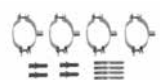

| Vyobrazenie   | Obj. č.    | Označenie  | Cena v € |            |
|---|------------|--|----------|------------|
|   |            |  | bez DPH  | s DPH 20 % |
| <b>Hydraulické moduly k solárnym zostavám</b>                                       |            |  |          |            |
|    | 0010017716 | Modul VMS 8 D<br>Drainback modul pre zásobníky VIH S2/4B   | 583,33   | 700,00     |
|   | 0010017713 | Modul VMS 8<br>Tlakový modul pre zásobníky VIH S2/4B   | 708,33   | 850,00     |
|    | 0010015136 | aguaFLOW VPM 20/25/2 W<br>Modul na výrobu teplej vody (20 - 25 l/min)  | 1 258,33 | 1 510,00   |
|   | 0010015137 | aguaFLOW VPM 30/35/2 W<br>Modul na výrobu teplej vody (30 - 35 l/min)  | 1 308,33 | 1 570,00   |
|   | 0010015138 | aguaFLOW VPM 40/45/2 W<br>Modul na výrobu teplej vody (40 - 45 l/min)  | 1 633,33 | 1 960,00   |
|    | 0010015139 | auroFLOW VPM 20/2 S<br>Solárny modul do 20 m <sup>2</sup> kolektorovej plochy  | 1 416,67 | 1 700,00   |
|   | 0010015140 | auroFLOW VPM 60/2 S<br>Solárny modul do 60 m <sup>2</sup> kolektorovej plochy  | 1 475,00 | 1 770,00   |
|   | 0010015638 | Drainback modul VPM 15 D<br>Solárny podstrešný modul do 15 m <sup>2</sup> kolektorovej plochy - drainback  | 1 475,00 | 1 770,00   |
|  | 0010015639 | Drainback modul VPM 30 D<br>Solárny podstrešný modul do 30 m <sup>2</sup> kolektorovej plochy - drainback  | 1 958,33 | 2 350,00   |
|  | 302427     | Hydraulická prepínacia riadiaca skupina pre solárnu zostavu s trivalentným zásobníkom auroSTOR VPS SC 700. Obsahuje ventily s pohonom pre riadenie spätočky kúrenia a ohrevu TV.   | 575,00   | 690,00     |
|  | 0020193190 | Vysokoučinná solárna čerpadlová skupina auroFLOW VMS 70<br>Odlučovač vzduchu, plniaci a poistný ventil, automatické riadenie prietoku  | 375,00   | 450,00     |
| <b>Solárne regulátory</b>   |            |  |          |            |
|  | 0020092431 | <b>auroMATIC 620/3</b><br>solárny ekvitermický regulátor, umožňuje riadiť jeden priamy a jeden zmiešavaný vykurovací okruh, dve kolektorové polia, dva zásobníky, ohrev bazéna, možnosť rozšírenia o zmiešavací modul VR 60/3 a diaľkové ovládanie VR 90/3, disponuje podsvieteným displejom so zobrazením solárneho zisku | 475,00   | 570,00     |
|  | 306782     | <b>VR 60/3</b><br>zmiešavací modul ktorý rozširuje možnosti regulácie calorMATIC 630/3 a auroMATIC 620/3 o 2 vykurovacie okruhy  | 141,67   | 170,00     |
|  | 0020040080 | <b>VR 90/3</b><br>diaľkové ovládanie pre calorMATIC 630/3 a auroMATIC 620/3, digitálny displej, týždenný program, nepodsvietené  | 133,33   | 160,00     |















## 10. Príslušenstvo k solárnym zostavám

| Vyobrazenie   | Obj. č.    | Označenie  | Cena v € |            |
|---|------------|--|----------|------------|
|   |            |  | bez DPH  | s DPH 20 % |
|    | 306790     | <b>VR 55</b><br>základová doska s krytom pre calorMATIC 630/3 a auroMATIC 620/3 potrebná pri vyňatí ovládacej časti regulátora a jeho použití ako diaľkového ovládania   | 10,00    | 12,00      |
|    | 0020203655 | <b>auroMATIC 570</b><br>solárny diferenciálny regulátor určený pre solárne systémy na ohrev teplej vody a podporu vykurovania, umožňuje riadiť dve kolektorové polia, dva zásobníky a ohrev bazéna, zobrazenie solárneho zisku, farebný grafický displej | 216,67   | 260,00     |
|    | 306788     | <b>VR 11</b><br>snímač teploty pre solárne panely (vysoké teploty)   | 19,17    | 23,00      |
|    | 306787     | <b>VR 10</b><br>snímač teploty (príložný alebo ponorný) pre calorMATIC 630/3 a auroMATIC 620/3   | 17,50    | 21,00      |
|    | 306257     | Snímač teploty TV pre zásobníky (s plastovou koncovkou pre zapojenie do kotla)   | 22,50    | 27,00      |
|   | 0020095183 | Elektrický prietokomer pre auroMATIC 620/3, na meranie solárneho zisku zo sústavy  | 158,33   | 190,00     |
| <b>Hydraulické prepojenia</b>   |            |  |          |            |
|  | 0020060434 | Poistná skupina pre zásobníky do 200 l, 10 bar   | 70,00    | 84,00      |
|  | 305827     | Poistná skupina pre zásobníky nad 200 l, 10 bar  | 88,33    | 106,00     |
|  | 0020059893 | Hydraulické pripojenie základné<br>Pre kolektorové pole s kolektormi VFK V(H) pre šikmú a rovnú strechu  | 58,33    | 70,00      |
|   | 0020143700 | Hydraulické pripojenie základné<br>Pre kolektorové pole s kolektormi VFK pre nastaviteľný sklon a fasádu   | 64,17    | 77,00      |
|  | 0020055181 | Hydraulické pripojenie rozširujúce<br>Pre kolektorové pole s kolektormi VFK V(H)   | 40,83    | 49,00      |
| Bez vyobrazenia   | 0020076786 | Hydraulické pripojenie základné<br>Pre kolektorové pole s kolektormi VTK pre šikmú a rovnú strechu   | 35,83    | 43,00      |
|   | 0020143710 | Hydraulické pripojenie základné<br>Pre kolektorové pole s kolektormi VTK pre nastaviteľný sklon a fasádu   | 54,17    | 65,00      |
|   | 0020076779 | Hydraulické pripojenie rozširujúce<br>Pre kolektorové pole s kolektormi VTK  | 50,83    | 61,00      |
| Bez vyobrazenia   | 0020145072 | Hydraulické pripojenie VFK 135 D drainback, uložených nad sebou  | 45,83    | 55,00      |
|   | 0020143735 | Hydraulické pripojenie VFK 135 VD drainback, uložených vedľa seba - základné   | 79,17    | 95,00      |
|   | 0020165255 | Hydraulické pripojenie VFK 135 VD drainback, uložených vedľa seba - rozširujúce  | 39,17    | 47,00      |

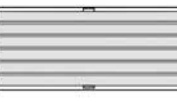



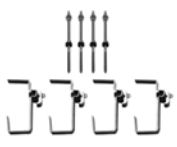



## 10. Príslušenstvo k solárnym zostavám

| Vyobrazenie   | Obj. č.    | Označenie  | Cena v € |            |
|---|------------|--|----------|------------|
|   |            |  | bez DPH  | s DPH 20 % |
|    | 302361     | Tepelná izolácia vstupu a výstupu z kolektorového poľa, odolná voči slnečnému žiareniu a mechanickému poškodeniu 0,75 m                              | 14,17    | 17,00      |
|    | 302359     | 10 m solárna prepojovacia pružná rúrka 2 v 1, medená, zaizolovaná s káblom pre snímač. Pre drainback zostavy s maximálne 3 ks kolektorov VFK D a VD. | 200,00   | 240,00     |
|   | 302360     | 20 m solárna prepojovacia pružná rúrka 2 v 1, medená, zaizolovaná s káblom pre snímač. Pre drainback zostavy s maximálne 3 ks kolektorov VFK D a VD. | 400,00   | 480,00     |
|    | 302364     | Úchytky solárnej prepojovacej pružnej rúrky 2 v 1 pre drainback (4 ks)   | 10,83    | 13,00      |
| <b>Strešné uchytenia</b>  |            |  |          |            |
|    | 0020076780 | Montážne lišty pre VTK 570/2 pre šikmú strechu   | 35,83    | 43,00      |
|    | 0020092560 | Montážne lišty pre VTK 570/2 pre rovnú strechu   | 12,50    | 15,00      |
|  | 0020076781 | Montážne lišty pre VTK 1140/2 pre šikmú strechu  | 20,00    | 24,00      |
|  | 0020092561 | Montážne lišty pre VTK 1140/2 pre rovnú strechu, strechu s nízkym sklonom a fasádu   | 20,83    | 25,00      |
|  | 0020059898 | Montážne lišty pre horizontálne kolektory VFK pre šikmú strechu  | 33,33    | 40,00      |
|  | 0020059899 | Montážne lišty pre vertikálne kolektory VFK pre šikmú strechu  | 21,67    | 26,00      |
|  | 0020092558 | Montážne lišty pre vertikálne kolektory VFK pre rovnú strechu, strechu s nízkym sklonom a fasádu   | 20,83    | 25,00      |
|  | 0020094867 | Montážny set pre vertikálne kolektory VFK pre málo šikmú strechu s nastaviteľným sklonom   | 65,83    | 79,00      |
|  | 0020094869 | Montážny set pre kolektory VTK 1140 pre málo šikmú strechu s nastaviteľným sklonom   | 62,50    | 75,00      |
|  | 0020092552 | Montážny set pre vertikálne kolektory VFK na fasádu s nastaviteľným sklonom  | 83,33    | 100,00     |
|  | 0020092554 | Montážny set pre kolektory VTK 1140 na fasádu s nastaviteľným sklonom  | 91,67    | 110,00     |
|  | 0020092555 | Montážny set pre vertikálne kolektory VFK na fasádu 0°   | 51,67    | 62,00      |



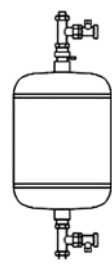

## 10. Príslušenstvo k solárnym zostavám

| Vyobrazenie   | Obj. č.    | Označenie  | Cena v € |            |
|---|------------|--|----------|------------|
|   |            |  | bez DPH  | s DPH 20 % |
|    | 0020092557 | Montážny set pre kolektory VTK 1140 na fasádu 0°   | 58,33    | 70,00      |
|    | 0020092563 | Estetická lišta na prekrytie medzery medzi dvomi vertikálnymi kolektormi VFK - čierna                      | 73,33    | 88,00      |
|    | 0020137774 | A stojan pre vertikálne kolektory VFK na rovnú strechu (30°, 45°, 60°)                                     | 87,50    | 105,00     |
|    | 0020137776 | A stojan pre kolektory VTK na rovnú strechu (30°, 45°, 60°)  | 66,67    | 80,00      |
|    | 0020160658 | Oceľové lanko s príslušenstvom pre ukotvenie A stojanu   | 133,33   | 160,00     |
|   | 0020160628 | Základný profil pre A stojan pre spojenie s nakladacími platňami   | 50,00    | 60,00      |
|  | 0020137768 | Súprava 2 ks nakladacích platní pre A stojan   | 70,83    | 85,00      |
|  | 0020055174 | Súprava 4 ks držiakov Typ P pre štandardnú strešnú krytinu. Pre uchytenie jedného kolektora                | 58,33    | 70,00      |
|  | 0020059896 | Súprava 2 ks držiakov Typ P pre štandardnú strešnú krytinu. Na zomknutie dvoch kolektorov nad sebou        | 29,17    | 35,00      |
|  | 0020055184 | Súprava 4 ks držiakov Typ S pre bobrovku a šindel. Pre uchytenie jedného kolektora                         | 70,83    | 85,00      |
|  | 0020059895 | Súprava 2 ks držiakov Typ S pre bobrovku a šindel. Na zomknutie dvoch kolektorov nad sebou                 | 33,33    | 40,00      |
|  | 0020059897 | Súprava 4 ks držiakov so skrutkami M 12x300 pre plechové strechy. Pre uchytenie jedného kolektora          | 60,00    | 72,00      |
|  | 0020087854 | Súprava 2 ks držiakov so skrutkami M 12x300 pre plechové strechy. Pre zomknutie dvoch kolektorov nad sebou | 27,50    | 33,00      |



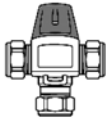
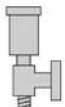
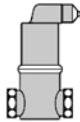

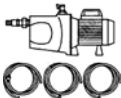

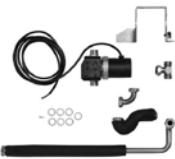
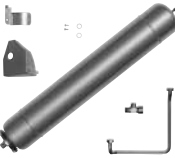
## 10. Príslušenstvo k solárnym zostavám

| Vyobrazenie   | Obj. č.    | Označenie  | Cena v € |            |
|---|------------|--|----------|------------|
|   |            |  | bez DPH  | s DPH 20 % |
| <b>Expanzné nádoby</b>  |            |  |          |            |
|    | 302405     | Predradená ochranná nádoba 5 l   | 29,17    | 35,00      |
|   | 0020048752 | Predradená ochranná nádoba 12 l  | 37,50    | 45,00      |
|   | 0020048753 | Predradená ochranná nádoba 18 l  | 38,33    | 46,00      |
|    | 302097     | Solárna expanzná nádoba 18 l   | 41,67    | 50,00      |
|   | 302098     | Solárna expanzná nádoba 25 l   | 44,17    | 53,00      |
|   | 302428     | Solárna expanzná nádoba 35 l   | 66,67    | 80,00      |
|    | 302496     | Solárna expanzná nádoba 50 l, stacionárna                                  | 91,67    | 110,00     |
|   | 302497     | Solárna expanzná nádoba 80 l, stacionárna                                  | 120,83   | 145,00     |
|   | 0020159509 | Solárna expanzná nádoba 140 l, stacionárna                                 | 258,33   | 310,00     |
|   | 0020159510 | Solárna expanzná nádoba 200 l, stacionárna                                 | 375,00   | 450,00     |
|  | 0020059912 | Solárna expanzná nádoba s integrovanou ochrannou nádobou (2 v 1) 18 + 6 l  | 62,50    | 75,00      |
|   | 0020059914 | Solárna expanzná nádoba s integrovanou ochrannou nádobou (2 v 1) 25 + 10 l | 75,00    | 90,00      |
|  | 302362     | Prídavná nádoba pre solárny okruh auroSTEP plus drain-back                 | 341,67   | 410,00     |
|  | 0020173592 | Nástenný držiak pre expanznú nádobu do 35 l                                | 45,83    | 55,00      |
|  | 0020077250 | Pripojovacia súprava pre stacionárne solárne expanzné nádoby               | 30,00    | 36,00      |
| <b>Ostatné príslušenstvo</b>  |            |  |          |            |
|  | 302363     | Solárna kvapalina 10 l   | 25,00    | 30,00      |
|   | 302498     | Solárna kvapalina 20 l   | 50,00    | 60,00      |

## 10. Príslušenstvo k solárnym zostavám

| Vyobrazenie   | Obj. č.    | Označenie   | Cena v € |            |
|---|------------|---|----------|------------|
|   |            |   | bez DPH  | s DPH 20 % |
|    | 009462     | Trojcestný solárny prepínací ventil (UV4)   | 80,00    | 96,00      |
|    | 302040     | Termostatický zmiešavací ventil. Regulácia výstupnej vody zo zásobníka od 30° do 60°  | 49,17    | 59,00      |
|    | 302019     | Solárny rýchloodvzdušňovač s uzatváracím ventilom. Pre jednorázové odvzdušnenie solárneho okruhu pri plnení, preplachovaní, alebo uvedení do prevádzky. | 27,50    | 33,00      |
|    | 302418     | Automatický odvzdušňovací ventil Rp 3/4, 10 bar. Pre automatické odvzdušňovanie solárneho okruhu aj počas prevádzky.                                    | 75,00    | 90,00      |
|    | 0020039688 | Rukoväť (2 ks držiak na kolektory)<br>Na lepšiu manipuláciu s kolektormi VFK  | 40,00    | 48,00      |
|  | 0020042549 | Refraktomer na meranie viskozity solárnej kvapaliny   | 87,50    | 105,00     |
|  | 302063     | Plniace zariadenie na doplnenie systému solárnou kvapalinou (čerpadlo)  | 433,33   | 520,00     |
|  | 302042     | Prúdová anóda pre dlhodobú ochranu zásobníkov   | 258,33   | 310,00     |
| <b>Príslušenstvo pre kotly VSC auroCOMPACT</b>                                      |            |   |          |            |
|  | 0020170506 | Prídavné solárne čerpadlo pre auroCOMPACT s pripojením pre zvýšenie výtlačnej výšky na 12 m   | 208,33   | 250,00     |
|  | 0020170503 | Cirkulačné čerpadlo pre kotly kotly eco/auroCOMPACT s pripojovacím hydraulickým príslušenstvom. Zamontovateľné do korpusu kotla.                        | 208,33   | 250,00     |
|  | 0020170500 | Expanzná nádoba 8 l pre okruh teplej vody ku kotlu auroCOMPACT so 190 l zásobníkom. Zamontovateľná do korpusu kotla.                                    | 112,50   | 135,00     |

## 10. Príslušenstvo k solárnym zostavám

| Vyobrazenie   | Obj. č.    | Označenie  | Cena v € |            |
|---|------------|--|----------|------------|
|   |            |  | bez DPH  | s DPH 20 % |
|    | 0020170492 | Kompletné pripojovacie príslušenstvo do okruhov kúrenia aj teplej vody. Obsahuje uzatváracie, dopúšťacie a poistné ventily (3 bar, 10 bar), pripojenie na plyn s ventilom, odtokové hadice                         | 208,33   | 250,00     |
|    | 0020170507 | Rýchlomontážna sada L10. Vysokoučinné čerpadlo s anuloídom a hydraulickým príslušenstvom pre jeden okruh kúrenia. Zamontovateľné do korpusu kotla.   | 491,67   | 590,00     |
|    | 0020170508 | Rýchlomontážna sada L11. Vysokoučinné čerpadlo s trojcestným ventilom, servopohonom a hydraulickým príslušenstvom. Spolu s L10 pre jeden priamy a jeden zmiešavací okruh kúrenia. Zamontovateľné do korpusu kotla. | 333,33   | 400,00     |
|    | 0020170509 | Rýchlomontážna sada L20. Vysokoučinné čerpadlo s hydraulickým príslušenstvom. Spolu s L10 pre dva priame okruhy kúrenia. Zamontovateľné do korpusu kotla.  | 225,00   | 270,00     |
| <b>Príslušenstvo pre zostavu auroSTEP plus</b>                                      |            |  |          |            |
|   | 0020204489 | Prídavné vysokoučinné elektronické čerpadlo pre auroSTEP plus na zvýšenie výtlačnej výšky systému do 12 m. Zamontovateľné do korpusu modulu zásobníka.   | 191,67   | 230,00     |
|  | 0020204487 | Prídavná 2,5 kW elektrická špirála, zabudovateľná do modulu VMS  | 408,33   | 490,00     |
|  | 0020204491 | Plniaca súprava solárnej kvapaliny pre zostavu auroSTEP plus drainback   | 75,00    | 90,00      |

Naša planéta v sebe skrýva

nepredstaviteľnú energiu, ktorá môže slúžiť i Vám.



**Dobrý pocit robiť správne veci.**

Pretože  **Vaillant** myslí dopredu.



## 11. Tepelné čerpadlá vzduch - voda

### 11.1 Tepelné čerpadlá aroSTOR - len na prípravu teplej vody



#### Základná charakteristika

- vysoký výkon a nízke investičné náklady
- vysoké výkonové číslo COP až 3,3
- ohrev 290 l vody až na teplotu 60 °C
- integrovaná elektrická špirála 1,5 kW
- minimálna teplota nasávaného vzduchu až do - 7 °C
- nízka citlivosť na tvrdosť vody
- využitie obnoviteľného zdroja, žiadne splodiny spaľovania
- jednoduchá inštalácia aj ovládanie
- informačný panel s intuitívnym ovládaním
- prázdninový program, inteligentné odmrazovanie, ECO režim
- výkonové číslo COP (A15 / W55) = 3,3

| Obj. č.    | Označenie            | Trieda ErP<br> | Objem<br>[ l ] | Cena v € s DPH |          |
|------------|----------------------|---|----------------|----------------|----------|
|            |                      |   |                | Cenníková      | Akciová  |
| 0010018377 | VWL BM 290/4 aroSTOR |                | 290            | 2 580,00       | 1 980,00 |

### 11.2 Tepelné čerpadlá aroTHERM - monoblokové



Zostava aroTHERM









Zostava aroTHERM a uniTOWER

#### Základná charakteristika

- výkonové rady od 5 kW do 15 kW
- aktívne chladenie
- vysokoúčinné elektronicky riadené obehové čerpadlo
- variabilita vnútorných modulov
- zostava s modulom uniTOWER obsahuje 190 l zásobník
- maximálna výstupná teplota až 63 °C
- regulácia pomocou multiMATIC 700 s možnosťou riadenia ďalších zariadení VAILLANT
- vysokokvalitné kompresory s 10 ročnou zárukou
- spodná hranica použitia -20 °C

### Základné zostavy tepelného čerpadla aroTHERM

| Obj. č.          | Základná zostava  | Trieda ErP<br> | Výkon /<br>Príkion<br>[ kW ] | COP* | Cena v € s DPH |           |
|------------------|---|---|------------------------------|------|----------------|-----------|
|                  |   |   |                              |      | Kúrenie        | Cenníková |
| Zostavy aroTHERM |   |   |                              |      |                |           |
| 0010013476       | Tepelné čerpadlo aroTHERM VWL 55/3 (230 V)<br>Hydraulický modul VWZ MEH 61<br>Regulátor multiMATIC 700  |                | 4,4/0,9                      | 4,7  | 7 900,00       | 6 550,00  |
| 0010013477       | Tepelné čerpadlo aroTHERM VWL 85/3 (230 V)<br>Hydraulický modul VWZ MEH 61<br>Regulátor multiMATIC 700  |                | 7,7/1,7                      | 4,6  | 8 500,00       | 6 950,00  |
| 0010013478       | Tepelné čerpadlo aroTHERM VWL 115/2 (230 V)<br>Hydraulický modul VWZ MEH 61<br>Regulátor multiMATIC 700 |                | 10,5 / 2,5                   | 4,2  | 9 500,00       | 7 850,00  |
| 0010013479       | Tepelné čerpadlo aroTHERM VWL 115/2 (400 V)<br>Hydraulický modul VWZ MEH 61<br>Regulátor multiMATIC 700 |                | 10,5 / 2,5                   | 4,2  | 9 600,00       | 7 950,00  |
| 0010013480       | Tepelné čerpadlo aroTHERM VWL 155/2 (230 V)<br>Hydraulický modul VWZ MEH 61<br>Regulátor multiMATIC 700 |                | 14,6 / 3,4                   | 4,5  | 11 100,00      | 8 950,00  |
| 0010013481       | Tepelné čerpadlo aroTHERM VWL 155/2 (400 V)<br>Hydraulický modul VWZ MEH 61<br>Regulátor multiMATIC 700 |                | 14,6 / 3,4                   | 4,5  | 11 200,00      | 8 990,00  |



## 11. Tepelné čerpadlá vzduch - voda

| Obj. č.   | Základná zostava  | Trieda ErP |   | Výkon /<br>Príkon<br>[kW] | COP* | Cena v € s DPH |          |
|---|---|------------|---|---------------------------|------|----------------|----------|
|   |   |            |   |                           |      | Cenníková      | Akciová  |
| Zostavy aroTHERM a modul uniTOWER so 190 l zásobníkom |   |            |   |                           |      |                |          |
| 0010020703  | Tepelné čerpadlo aroTHERM VWL 55/3 (230 V)<br>Modul uniTOWER VIH QW 190/1 E so 190 l zásobníkom<br>Regulátor multiMATIC 700               | A+         | A | 4,4/0,9                   | 4,7  | 9 200,00       | 7 550,00 |
| 0010020704  | Tepelné čerpadlo aroTHERM VWL 85/3 (230 V)<br>Modul uniTOWER VIH QW 190/1 E so 190 l zásobníkom<br>Regulátor multiMATIC 700               | A+         | A | 7,7/1,7                   | 4,6  | 9 800,00       | 7 950,00 |
| 0010020705  | Tepelné čerpadlo aroTHERM VWL 115/2 (230 V)<br>Modul uniTOWER VIH QW 190/1 E so 190 l zásobníkom<br>Regulátor multiMATIC 700              | A+         | A | 10,5/2,5                  | 4,2  | 10 800,00      | 8 850,00 |
| 0010020706  | Tepelné čerpadlo aroTHERM VWL 115/2 (400 V)<br>Modul uniTOWER VIH QW 190/1 E so 190 l zásobníkom<br>Regulátor multiMATIC 700              | A+         | A | 10,5/2,5                  | 4,2  | 10 900,00      | 8 950,00 |
| 0010020707  | Tepelné čerpadlo aroTHERM VWL 155/2 (230 V)<br>Modul uniTOWER VIH QW 190/1 E so 190 l zásobníkom<br>Regulátor multiMATIC 700              | A+         | A | 14,6/3,4                  | 4,5  | 12 400,00      | 9 950,00 |
| 0010020708  | Tepelné čerpadlo aroTHERM VWL 155/2 (400 V)<br>Modul uniTOWER VIH QW 190/1 E so 190 l zásobníkom<br>Regulátor multiMATIC 700              | A+         | A | 14,6/3,4                  | 4,5  | 12 500,00      | 9 990,00 |
| Povinné príslušenstvo pre uniTOWER                    |   |            |   |                           |      | Cena v €       |          |
|   |   |            |   |                           |      | bez DPH        | s DPH    |
| 0020221263  | Pripojovacia súprava pre uniTOWER s 3 bar poistným ventilom pre vykurovací okruh,<br>10 bar poistným ventilom pre TV a dopúšťacou slučkou |            |   |                           |      | 208,33         | 250,00   |

\* COP (A7 / W35 pri  $\Delta T = 5 K$ )

### Príslušenstvo pre aroTHERM a uniTOWER

| Vyobrazenie | Obj. č.    | Označenie   | Cena v € |          |
|-------------|------------|---|----------|----------|
|             |            |   | bez DPH  | s DPH    |
|             | 0020117049 | VWZ AI VWL X2 - riadiaci modul  | 233,33   | 280,00   |
|             | 0020180702 | VWZ MEH 60 - modul prídavného elektrického ohrevu 6 kW  | 691,67   | 830,00   |
|             | 0020180703 | VWZ MEH 61 - hydraulický modul (obsahuje riadiaci modul VWZ AI VWL X2, prídavný elektrický ohrev 6 kW, 3-cestný ventil a expanznú nádobu)   | 1 250,00 | 1 500,00 |
|             | 0020180704 | VWZ MWT 150 - hydraulický oddeľovací modul (obsahuje doskový výmenník nemrznúcej zmesi / vykurovacej vody a elektronicky riadené obehové čerpadlo, plniaci, vypúšťací a poistný ventil) | 875,00   | 1 050,00 |
|             | 0020145020 | VWZ MPS 40 - hydraulický vyrovnávací modul 40 l, (vstup - výstup pre doplnkový zdroj, odvzdušňovací ventil, puzdro na snímače)  | 575,00   | 690,00   |
|             | 0010021456 | VPS R 100/1M - akumulačný zásobník 100 l  | 375,00   | 450,00   |
|             | 0020243643 | Izolačné kryty na nepoužité vstupy (6 ks)   | 10,00    | 12,00    |
|             | 0010021457 | VPS R 200/1B - akumulačný zásobník 200 l  | 566,67   | 680,00   |
|             | 0020243643 | Izolačné kryty na nepoužité vstupy (6 ks)   | 10,00    | 12,00    |

## 11. Tepelné čerpadlá vzduch - voda

|   |            |   |          |          |
|---|------------|---|----------|----------|
|    | 0010019709 | VIH QW 190/1 E uniTOWER - hydraulický modul so 190 l zásobníkom. Obsahuje riadiaci modul, prídavný ohrev 6 kW, 3-cestný ventil a expanznú nádobu. Možnosť zabudovania ďalšieho príslušenstva do korpusu modulu                        | 2 750,00 | 3 300,00 |
|    | 0020170507 | Rýchlomontážna sada L10. Vysokoučinné čerpadlo s anuloidom a hydraulickým príslušenstvom pre jeden priamy okruh kúrenia pre modul uniTOWER. Zabudovateľné do korpusu modulu.  | 491,67   | 590,00   |
|    | 0020170508 | Rýchlomontážna sada L11. Vysokoučinné čerpadlo s trojcestným ventilom, servopohonom a hydraulickým príslušenstvom pre modul uniTOWER. Spolu s L10 pre jeden priamy a jeden zmiešavací okruh kúrenia. Zabudovateľné do korpusu modulu. | 333,33   | 400,00   |
|    | 0020170509 | Rýchlomontážna sada L20. Vysokoučinné čerpadlo s hydraulickým príslušenstvom. Spolu s L10 pre dva priame okruhy kúrenia pre modul uniTOWER. Zabudovateľné do korpusu modulu.  | 225,00   | 270,00   |
|   | 0020170500 | Expanzná nádoba 8 l pre teplú vodu ku modulu uniTOWER so 190 l zásobníkom. Zabudovateľná do korpusu modulu.   | 112,50   | 135,00   |
|  | 0020170503 | Cirkulačné čerpadlo pre uniTOWER s pripojovacím hydraulickým príslušenstvom. Zabudovateľné do korpusu modulu.   | 208,33   | 250,00   |
|  | 0020220483 | 20 l zásobník pre zväčšenie objemu vody v systéme, len pre uniTOWER. Použitie pre aroTHERM VWL 55 a VWL 85. Zabudovateľný do korpusu modulu.  | 375,00   | 450,00   |
|  | 0020217418 | Hydraulický oddeľovací modul pre 5 kW a 8 kW. Zabudovateľný do korpusu modulu.  | 583,33   | 700,00   |
|  | 0020220369 | Hydraulický oddeľovací modul pre 11 kW a 15 kW. Zabudovateľný do korpusu modulu.  | 641,67   | 770,00   |
|  | 0020218627 | Expanzná nádoba pre primárny okruh (len pre inštalácie s hydraulickým oddeľovacím modulom), objem 2 l. Zabudovateľná do korpusu modulu.   | 66,67    | 80,00    |
|  | 302097     | Expanzná nádoba 18 l  | 41,67    | 50,00    |
|   | 302098     | Expanzná nádoba 25 l  | 44,17    | 53,00    |
|   | 302428     | Expanzná nádoba 35 l  | 66,67    | 80,00    |

## 11. Tepelné čerpadlá vzduch - voda

### 11.3 Tepelné čerpadlá flexoTHERM exclusive / flexoCOMPACT exclusive - s vonkajšou jednotkou



#### Základná charakteristika

- výkonové rady od 5 kW do 20 kW
- aktívne chladenie
- nerezový zásobník na teplú vodu s objemom 185 l (iba flexoCOMPACT)
- vysokoúčinné elektronicky riadené obehové čerpadlá pre primárny a vykurovací okruh
- súčasťou je prídavné elektrické kúrenie o výkone 9 kW
- regulácia pomocou multiMATIC 700 s možnosťou riadenia ďalších zariadení VAILLANT
- vysoké výkonové čísla pri najnižšej hlučnosti od 40 dB
- vysokokvalitné kompresory SCROLL s 10 ročnou zárukou
- elektrická špirála o výkone 6 kW na aktívne rozmrazovanie vonkajšej jednotky
- spodná hranica použitia -22 °C

### Základné zostavy tepelných čerpadiel flexoTHERM exclusive / flexoCOMPACT exclusive vzduch - voda

| Obj.č.   | Základná zostava  | Trieda ErP |   | Výkon/<br>príkion [kW] | COP* | Cena v € s DPH |           |
|--|---|------------|---|------------------------|------|----------------|-----------|
|  |   |            |   |                        |      | Cenníková      | Akciová   |
| <b>Tepelné čerpadlá flexoTHERM exclusive vzduch - voda</b>   |   |            |   |                        |      |                |           |
| 0010020351   | Tepelné čerpadlo flexoTHERM exclusive VWF 57/4<br>Vonkajšia jednotka aroCOLLECT VWL 11/4 SA<br>Základný rám pod vonkajšiu jednotku<br>Regulátor multiMATIC 700<br>Komunikačný modul VR 900            | A++        |   | 6,1/1,3                | 4,8  | 13 400,00      | 11 600,00 |
| 0010020352   | Tepelné čerpadlo flexoTHERM exclusive VWF 87/4<br>Vonkajšia jednotka aroCOLLECT VWL 11/4 SA<br>Základný rám pod vonkajšiu jednotku<br>Regulátor multiMATIC 700<br>Komunikačný modul VR 900            | A++        |   | 8,7/1,9                | 4,6  | 13 900,00      | 12 200,00 |
| 0010020353   | Tepelné čerpadlo flexoTHERM exclusive VWF 117/4<br>Vonkajšia jednotka aroCOLLECT VWL 11/4 SA<br>Základný rám pod vonkajšiu jednotku<br>Regulátor multiMATIC 700<br>Komunikačný modul VR 900           | A++        |   | 11,4/2,5               | 4,6  | 14 200,00      | 12 400,00 |
| 0010020354   | Tepelné čerpadlo flexoTHERM exclusive VWF 157/4<br>2 ks vonkajšie jednotky aroCOLLECT VWL 11/4 SA<br>2 ks základný rám pod vonkajšiu jednotku<br>Regulátor multiMATIC 700<br>Komunikačný modul VR 900 | A++        |   | 15,1/3,1               | 4,8  | 19 500,00      | 17 700,00 |
| 0010020355   | Tepelné čerpadlo flexoTHERM exclusive VWF 197/4<br>2 ks vonkajšie jednotky aroCOLLECT VWL 11/4 SA<br>2 ks základný rám pod vonkajšiu jednotku<br>Regulátor multiMATIC 700<br>Komunikačný modul VR 900 | A++        |   | 19,7/4,4               | 4,4  | 20 100,00      | 18 300,00 |
| <b>Tepelné čerpadlá flexoCOMPACT exclusive vzduch - voda</b> |   |            |   |                        |      |                |           |
| 0010020364   | Tepelné čerpadlo flexoCOMPACT exclusive VWF 58/4<br>Vonkajšia jednotka aroCOLLECT VWL 11/4 SA<br>Základný rám pod vonkajšiu jednotku<br>Regulátor multiMATIC 700<br>Komunikačný modul VR 900          | A++        | A | 6,1/1,3                | 4,8  | 15 100,00      | 13 300,00 |
| 0010020365   | Tepelné čerpadlo flexoCOMPACT exclusive VWF 88/4<br>Vonkajšia jednotka aroCOLLECT VWL 11/4 SA<br>Základný rám pod vonkajšiu jednotku<br>Regulátor multiMATIC 700<br>Komunikačný modul VR 900          | A++        | A | 8,7/1,9                | 4,6  | 15 700,00      | 13 900,00 |
| 0010020366   | Tepelné čerpadlo flexoCOMPACT exclusive VWF 118/4<br>Vonkajšia jednotka aroCOLLECT VWL 11/4 SA<br>Základný rám pod vonkajšiu jednotku<br>Regulátor multiMATIC 700<br>Komunikačný modul VR 900         | A++        | A | 11,4/2,5               | 4,6  | 15 900,00      | 14 100,00 |

\* COP (A7 / W35 pri  $\Delta T = 5 \text{ K}$ )

## 12. Tepelné čerpadlá voda - voda

### 12.1 Tepelné čerpadlá flexoTHERM exclusive / flexoCOMPACT exclusive - s hydraulickou jednotkou



#### Základná charakteristika

- výkonové rady od 5 kW do 20 kW
- možnosť pasívneho chladenia pomocou prídavného modulu
- nerezový zásobník na teplú vodu s objemom 185 l (iba flexoCOMPACT)
- vysokoúčinné elektronicky riadené obehové čerpadlá pre primárny a vykurovací okruh
- súčasťou je prídavné elektrické kúrenie o výkone 9 kW
- regulácia pomocou multiMATIC 700 s možnosťou riadenia ďalších zariadení VAILLANT
- vysoké výkonové čísla pri najnižšej hlučnosti od 40 dB
- vysokokvalitné kompresory SCROLL s 10 ročnou zárukou
- oddeľovací modul fluoCOLLECT súčasťou základnej zostavy

### Základné zostavy tepelných čerpadiel flexoTHERM exclusive / flexoCOMPACT exclusive voda - voda

| Obj.č.  | Základná zostava  | Trieda ErP | Výkon/príkion [kW] |          | COP* | Cena v € s DPH |           |
|---|---|------------|--------------------|----------|------|----------------|-----------|
|   |   |            | Kúrenie            |          |      | Cenniková      | Akciová   |
| Tepelné čerpadlá flexoTHERM exclusive voda - voda   |   |            |                    |          |      |                |           |
| 0010020356  | Tepelné čerpadlo flexoTHERM exclusive VWF 57/4<br>Oddeľovací modul fluoCOLLECT VWW 11/4 SI<br>Regulátor multiMATIC 700<br>Komunikačný modul VR 900  | A++        |                    | 6,3/1,3  | 4,8  | 8 800,00       | 8 300,00  |
| 0010020357  | Tepelné čerpadlo flexoTHERM exclusive VWF 87/4<br>Oddeľovací modul fluoCOLLECT VWW 11/4 SI<br>Regulátor multiMATIC 700<br>Komunikačný modul VR 900  | A+++       |                    | 9,9/1,9  | 5,2  | 9 200,00       | 8 700,00  |
| 0010020358  | Tepelné čerpadlo flexoTHERM exclusive VWF 117/4<br>Oddeľovací modul fluoCOLLECT VWW 11/4 SI<br>Regulátor multiMATIC 700<br>Komunikačný modul VR 900 | A+++       |                    | 12,8/2,5 | 5,1  | 9 500,00       | 9 000,00  |
| 0010020359  | Tepelné čerpadlo flexoTHERM exclusive VWF 157/4<br>Oddeľovací modul fluoCOLLECT VWW 19/4 SI<br>Regulátor multiMATIC 700<br>Komunikačný modul VR 900 | A+++       |                    | 16,6/3,1 | 5,4  | 10 900,00      | 10 400,00 |
| 0010020360  | Tepelné čerpadlo flexoTHERM exclusive VWF 197/4<br>Oddeľovací modul fluoCOLLECT VWW 19/4 SI<br>Regulátor multiMATIC 700<br>Komunikačný modul VR 900 | A+++       |                    | 22,9/4,4 | 5,2  | 11 300,00      | 10 800,00 |
| Tepelné čerpadlá flexoCOMPACT exclusive voda - voda |   |            |                    |          |      |                |           |
| 0010020367  | Tepelné čerpadlo flexoCOMPACT exclusive VWF 58/4<br>Oddeľovací modul fluoCOLLECT 11/4 SI<br>Regulátor multiMATIC 700<br>Komunikačný modul VR 900    | A++        | A                  | 6,3/1,3  | 4,8  | 10 400,00      | 9 900,00  |
| 0010020368  | Tepelné čerpadlo flexoCOMPACT exclusive VWF 88/4<br>Oddeľovací modul fluoCOLLECT 11/4 SI<br>Regulátor multiMATIC 700<br>Komunikačný modul VR 900    | A+++       | A                  | 9,9/1,9  | 5,2  | 10 700,00      | 10 200,00 |
| 0010020369  | Tepelné čerpadlo flexoCOMPACT exclusive VWF 118/4<br>Oddeľovací modul fluoCOLLECT 11/4 SI<br>Regulátor multiMATIC 700<br>Komunikačný modul VR 900   | A+++       | A                  | 12,8/2,5 | 5,1  | 11 100,00      | 10 600,00 |

\* COP (W10 / W35 pri  $\Delta T = 5 \text{ K}$ )

## 13. Tepelné čerpadlá zem - voda

### 13.1 Tepelné čerpadlá flexoTHERM exclusive / flexoCOMPACT exclusive



#### Základná charakteristika

- výkonové rady od 5 kW do 20 kW
- nerezový zásobník na teplú vodu s objemom 185 l (iba flexoCOMPACT)
- vysokoúčinné elektronicky riadené obehové čerpadlá pre primárny a vykurovací okruh
- súčasťou je prídavné elektrické kúrenie o výkone 9 kW
- regulácia pomocou multiMATIC 700 s možnosťou riadenia ďalších zariadení VAILLANT
- vysoké výkonové čísla pri najnižšej hlučnosti od 40 dB
- vysokokvalitné kompresory SCROLL s 10 ročnou zárukou

#### Základné zostavy tepelných čerpadiel flexoTHERM exclusive / flexoCOMPACT exclusive zem - voda

| Obj.č.   | Základná zostava  | Trieda ErP | Výkon/príkon [kW] | COP*     | Cena v € s DPH |           |          |
|--|---|------------|-------------------|----------|----------------|-----------|----------|
|  |   |            |                   |          | Kúrenie        | Cenníková | Akciová  |
| Tepelné čerpadlá flexoTHERM exclusive zem - voda   |   |            |                   |          |                |           |          |
| 0010020346   | Tepelné čerpadlo flexoTHERM exclusive VWF 57/4<br>Regulátor multiMATIC 700<br>Komunikačný modul VR 900    | A++        | 5,2/1,1           | 4,7      | 7 500,00       | 7 000,00  |          |
| 0010020347   | Tepelné čerpadlo flexoTHERM exclusive VWF 87/4<br>Regulátor multiMATIC 700<br>Komunikačný modul VR 900    | A+++       | 8,7/1,7           | 5,0      | 7 900,00       | 7 400,00  |          |
| 0010020348   | Tepelné čerpadlo flexoTHERM exclusive VWF 117/4<br>Regulátor multiMATIC 700<br>Komunikačný modul VR 900   | A+++       | 11,1/2,2          | 5,0      | 8 300,00       | 7 800,00  |          |
| 0010020349   | Tepelné čerpadlo flexoTHERM exclusive VWF 157/4<br>Regulátor multiMATIC 700<br>Komunikačný modul VR 900   | A+++       | 14,3/2,9          | 4,9      | 9 200,00       | 8 700,00  |          |
| 0010020350   | Tepelné čerpadlo flexoTHERM exclusive VWF 197/4<br>Regulátor multiMATIC 700<br>Komunikačný modul VR 900   | A+++       | 19,5/4,2          | 4,7      | 9 900,00       | 9 400,00  |          |
| Tepelné čerpadlá flexoCOMPACT exclusive zem - voda |   |            |                   |          |                |           |          |
| 0010020361   | Tepelné čerpadlo flexoCOMPACT exclusive VWF 58/4<br>Regulátor multiMATIC 700<br>Komunikačný modul VR 900  | A++        | A                 | 5,2/1,1  | 4,7            | 9 000,00  | 8 500,00 |
| 0010020362   | Tepelné čerpadlo flexoCOMPACT exclusive VWF 88/4<br>Regulátor multiMATIC 700<br>Komunikačný modul VR 900  | A+++       | A                 | 8,8/1,7  | 5,0            | 9 400,00  | 8 900,00 |
| 0010020363   | Tepelné čerpadlo flexoCOMPACT exclusive VWF 118/4<br>Regulátor multiMATIC 700<br>Komunikačný modul VR 900 | A+++       | A                 | 11,1/2,2 | 5,0            | 9 700,00  | 9 200,00 |

\* COP (B0 / W35 pri  $\Delta T = 5 K$ )

## 13. Tepelné čerpadlá zem - voda

### 13.2 Tepelné čerpadlá flexoTHERM exclusive / flexoCOMPACT exclusive - s modulom pasívneho chladenia



#### Základná charakteristika

- výkonové rady od 5 kW do 19 kW
- pasívne chladenie pomocou prídavného modulu
- nerezový zásobník na teplú vodu o objeme 185 l (iba flexoCOMPACT)
- vysokoúčinné elektronicky riadené obehové čerpadlá pre primárny a vykurovací okruh
- súčasťou je prídavné elektrické kúrenie o výkone 9 kW
- regulácia pomocou multiMATIC 700 s možnosťou riadenia ďalších zariadení VAILLANT
- vysoké výkonové čísla pri najnižšej hlučnosti od 40 dB
- vysokokvalitné kompresory SCROLL s10 ročnou zárukou





#### Základné zostavy tepelných čerpadiel flexoTHERM exclusive / flexoCOMPACT exclusive zem - voda s pasívnym chladením

| Obj.č.  | Základná zostava   | Trieda ErP |   | Výkon/<br>príkion [kW] | COP* | Cena v € s DPH |           |
|---|--|------------|---|------------------------|------|----------------|-----------|
|   |  |            |   |                        |      | Kúrenie        | Cenníková |
| <b>Tepelné čerpadlá flexoTHERM exclusive zem - voda</b>   |  |            |   |                        |      |                |           |
| 0010020695  | Tepelné čerpadlo flexoTHERM exclusive VWF 57/4<br>Modul VWZ NC 11 pre pasívne chladenie<br>Regulátor multiMATIC 700<br>Komunikačný modul VR 900    | A++        |   | 5,2/1,1                | 4,7  | 8 300,00       | 7 900,00  |
| 0010020696  | Tepelné čerpadlo flexoTHERM exclusive VWF 87/4<br>Modul VWZ NC 11 pre pasívne chladenie<br>Regulátor multiMATIC 700<br>Komunikačný modul VR 900    | A+++       |   | 8,7/1,7                | 5,0  | 8 700,00       | 8 300,00  |
| 0010020697  | Tepelné čerpadlo flexoTHERM exclusive VWF 117/4<br>Modul VWZ NC 11 pre pasívne chladenie<br>Regulátor multiMATIC 700<br>Komunikačný modul VR 900   | A+++       |   | 11,1/2,2               | 5,0  | 9 100,00       | 8 700,00  |
| 0010020698  | Tepelné čerpadlo flexoTHERM exclusive VWF 157/4<br>Modul VWZ NC 19 pre pasívne chladenie<br>Regulátor multiMATIC 700<br>Komunikačný modul VR 900   | A+++       |   | 14,3/2,9               | 4,9  | 10 900,00      | 10 500,00 |
| 0010020699  | Tepelné čerpadlo flexoTHERM exclusive VWF 197/4<br>Modul VWZ NC 19 pre pasívne chladenie<br>Regulátor multiMATIC 700<br>Komunikačný modul VR 900   | A+++       |   | 19,5/4,2               | 4,7  | 11 500,00      | 11 100,00 |
| <b>Tepelné čerpadlá flexoCOMPACT exclusive zem - voda</b> |  |            |   |                        |      |                |           |
| 0010020700  | Tepelné čerpadlo flexoCOMPACT exclusive VWF 58/4<br>Modul VWZ NC 11 pre pasívne chladenie<br>Regulátor multiMATIC 700<br>Komunikačný modul VR 900  | A++        | A | 5,2/1,1                | 4,7  | 9 900,00       | 9 500,00  |
| 0010020701  | Tepelné čerpadlo flexoCOMPACT exclusive VWF 88/4<br>Modul VWZ NC 11 pre pasívne chladenie<br>Regulátor multiMATIC 700<br>Komunikačný modul VR 900  | A+++       | A | 8,8/1,7                | 5,0  | 10 300,00      | 9 900,00  |
| 0010020702  | Tepelné čerpadlo flexoCOMPACT exclusive VWF 118/4<br>Modul VWZ NC 11 pre pasívne chladenie<br>Regulátor multiMATIC 700<br>Komunikačný modul VR 900 | A+++       | A | 11,1/2,2               | 5,0  | 10 600,00      | 10 200,00 |



\* COP (BO / W35 pri  $\Delta T = 5 \text{ K}$ )

#### 14. Príslušenstvo pre tepelné čerpadlá flexoTHERM exclusive / flexoCOMPACT exclusive

Pripojovacie príslušenstvo pre tepelné čerpadlá flexoTHERM exclusive / flexoCOMPACT exclusive













| Vyobrazenie  | Obj. č.    | Označenie  | Cena v € |           |
|--|------------|--|----------|-----------|
|  |            |  | bez DPH  | s DPH 20% |
|   | 0020212715 | Pripojovacie príslušenstvo pre flexoTHERM priame   | 116,67   | 140,00    |
|   | 0020212716 | Pripojovacie príslušenstvo pre flexoTHERM 90°      | 158,33   | 190,00    |
|   | 0020212717 | Pripojovacie príslušenstvo pre flexoCOMPACT priame | 100,00   | 120,00    |
|  | 0020212718 | Pripojovacie príslušenstvo pre flexoCOMPACT 90°    | 133,33   | 160,00    |

Ostatné príslušenstvo

| Vyobrazenie   | Obj. č.    | Označenie   | Cena v € |           |
|---|------------|---|----------|-----------|
|   |            |   | bez DPH  | s DPH 20% |
|  | 0010016721 | Modul VWZ NC 11<br>Modul pre pasívne ochladenie 11 kW                               | 875,00   | 1 050,00  |
|   | 0010016722 | Modul VWZ NC 19<br>Modul pre pasívne ochladenie 15 - 19 kW                          | 958,33   | 1 150,00  |
|  | 0020205408 | Základný dvojité rām pod 2 ks aroCOLLECT (15 a 19 kW) s prepojovacím príslušenstvom | 1 150,00 | 1 380,00  |

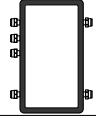

#### 14. Príslušenstvo pre tepelné čerpadlá flexoTHERM exclusive / flexoCOMPACT exclusive

| Vyobrazenie   | Obj. č.    | Označenie   | Cena v € |           |
|---|------------|---|----------|-----------|
|   |            |   | bez DPH  | s DPH 20% |
|    | 0020147182 | Etylénglykol 30 %, 30 l, -16 °C<br>Pre tepelné čerpadlá zem - voda a voda - voda  | 62,50    | 75,00     |
|   | 0020096232 | Etylénglykol 44 %, 20 l, -30 °C<br>Pre tepelné čerpadlá vzduch - voda   | 54,17    | 65,00     |
|   | 0020147185 | Etylénglykol 100 % koncentrát 20 l  | 116,67   | 140,00    |
|   | 0020147186 | Etylénglykol 100 % koncentrát 5 l   | 45,83    | 55,00     |
|    | 0020106265 | Napúšťacia a preplachovacia jednotka nemrznúcej zmesi do primárneho okruhu. Obsahuje hladké rúrkové pripojenie vstupu a výstupu Ø 35 mm, výstup pre pripojenie 6 l vyrovnávacej nádoby (súčasť TČ), výstup pre plniace čerpadlo, izoláciu, manometer. Pre tepelné čerpadlá zem - voda a vzduch - voda | 408,33   | 490,00    |
|    | 0020087225 | Prepojovacie PE vedenie medzi vonkajšou a vnútornou jednotkou (50 x 4,6 mm) 2 x 20 m (vzdialenosť do 20 m)  | 383,33   | 460,00    |
|    | 0020087226 | Prepojovacie PE vedenie medzi vonkajšou a vnútornou jednotkou (50 x 4,6 mm) 2 x 30 m (vzdialenosť do 30 m, maximum 8 ks kolien v okruhu*)   | 541,67   | 650,00    |
|   | 0020112793 | 2x 90° koleno pre PE vedenie 50 x 4,6 mm  | 79,17    | 95,00     |
|  | 0020087826 | Inštalácia súprava s dvomi štrkovými vaňami a príslušenstvom na inštaláciu vonkajšej jednotky aroCOLLECT na plochú strechu.   | 408,33   | 490,00    |
|  | 0020093781 | Sokel pod vonkajšiu jednotku aroCOLLECT pre oblasti bohaté na sneh (nad 300 m n. m.)  | 291,67   | 350,00    |
|  | 0010020645 | geoSTOR VIH RW 300. Zásobník na prípravu teplej vody tepelným čerpadlom, 300 l  | 1 416,67 | 1 700,00  |
|  | 0020235465 | VR 32 B kaskádový modul pre tepelné čerpadlá  | 95,83    | 115,00    |
|  | 0020145020 | VWZ MPS 40 - hydraulický vyrovnávací modul 40l, (vstup - výstup pre doplnkový zdroj, odzdušňovací ventil, puzdro na snímače)  | 575,00   | 690,00    |
|  | 0010021456 | VPS R 100/1M - akumulčný zásobník 100 l   | 375,00   | 450,00    |
|   | 0020243643 | Izolačné kryty na nepoužitú vstupy (6 ks)   | 10,00    | 12,00     |
|  | 0010021457 | VPS R 200/1B - akumulčný zásobník 200 l   | 566,67   | 680,00    |
|   | 0020243643 | Izolačné kryty na nepoužitú vstupy (6 ks)   | 10,00    | 12,00     |
|  | 302097     | Expanzná nádoba 18 l  | 41,67    | 50,00     |
|   | 302098     | Expanzná nádoba 25 l  | 44,17    | 53,00     |
|   | 302428     | Expanzná nádoba 35 l  | 66,67    | 80,00     |
| bez vyobrazenia   | 0020229714 | Cirkulačná súprava pre flexoCOMPACT   | 208,33   | 250,00    |

\*každé ďalšie použité koleno obmedzuje vzdialenosť o 2 m



## 15. Rekuperačné jednotky

### 15.1 Lokálne rekuperačné jednotky

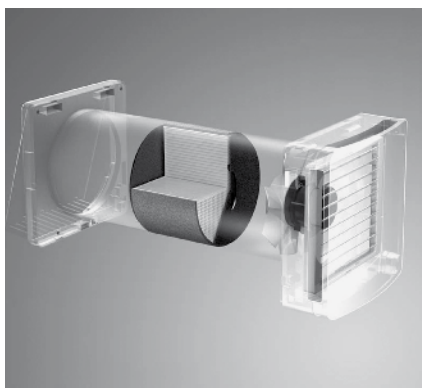

#### Základná charakteristika

- Veľmi tichá prevádzka, takmer nepočuteľná pri prietoku 30 m<sup>3</sup>/h
- drôtové prevedenie VAR 60/1 D a bezdrôtové prevedenie VAR 60/1 DW
- 3-stupňová ventilácia pre VAR 60/1 D a 5-stupňová ventilácia pre VAR 60/1 DW
- Nie sú potrebné vzduchotechnické rozvody
- Regeneračný keramický výmenník tepla s vysokou účinnosťou rekuperácie až 93%
- Rôzne prevádzkové režimy pre automatickú alebo manuálnu prevádzku
- Ovládací panel s integrovaným CO<sub>2</sub> snímačom a snímačom vlhkosti (drôtový aj bezdrôtový) a diaľkové ovládanie ako príslušenstvo
- Najvyšší ventilačný výkon v tomto segmente až 60 m<sup>3</sup> / h
- Dvojitá filtrácia: jeden filter pre privádzaný vzduch a jeden pre odvádzaný vzduch, možnosť ľahko vymeniť a vyprať
- Jednoduchá údržba a servis
- Žiadny problém s kondenzáciou
- 1 Master jednotka a až 15 Slave jednotiek
- Pre steny hrúbky od 250 do 500 mm

| Obj. č.    | Označenie                                    | Ventilačný výkon (m <sup>3</sup> /hod) | Stupeň ventilácie | Cena v € s DPH |        |
|------------|--|--|-------------------|----------------|--------|
|            |  |  |                   | bez DPH        | s DPH  |
| 0010020773 | recoVAIR VAR 60/1 D                          | 30 / 45 / 60                           | 3                 | 375,00         | 450,00 |
| 0010020774 | recoVAIR VAR 60/1 DW (bezdrôtové prevedenie) | 30 / 37.5 / 45 / 52.5 / 60             | 5                 | 683,33         | 820,00 |

#### Povinné príslušenstvo pre lokálne rekuperačné jednotky

| Obj. č.    | Označenie                                  | Popis   | Cena v € |        |
|------------|--|---|----------|--------|
|            |  |   | bez DPH  | s DPH  |
| 0020236367 | VAZ CPC                                    | Ovládací panel s integrovaným CO <sub>2</sub> snímačom a snímačom vlhkosti pre VAR 60/1 D             | 475,00   | 570,00 |
| 0020236368 | VAZ CPCW                                   | Bezdrôtový ovládací panel s integrovaným CO <sub>2</sub> snímačom a snímačom vlhkosti pre VAR 60/1 DW | 508,33   | 610,00 |
| 0020236363 | VAZ RC                                     | Diaľkové ovládanie pre VAR 60/1 D   | 41,67    | 50,00  |
| 0020236364 | VAZ RCW                                    | Diaľkové ovládanie pre VAR 60/1 DW  | 41,67    | 50,00  |
| 0020236365 | VAZ Montážna rúra                          | Montážna rúra pre VAR 60 D(W)   | 50,00    | 60,00  |
| 0020236366 | VAZ G160                                   | Kryt biely na vonkajšiu stenu pre VAR 60 D(W)   | 100,00   | 120,00 |
| 0020236370 | G3 filter Set 10 ks pre VAR 60 D/VAR 60 DW | G3 filter, pre VAR 60/1 D a VAR 60/1 DW   | 16,67    | 20,00  |

### 15.2 Centrálné rekuperačné jednotky

#### 15.2.1 Stropné jednotky recoVAIR



#### Základná charakteristika

- vysokoúčinný protiprúdny výmenník tepla Aqua-Care
- zabudovaný snímač vlhkosti a teploty
- vysoký stupeň využitia ventilácie až 95 %
- spoločné ovládanie pomocou regulátora kúrenia multiMATIC 700
- intuitívny podsvietený ovládací panel
- vymeniteľné jemné prachové filtre s extra veľkou plochou (F7 - prívod vzduchu, G4 - odvod vzduchu)
- podstropná montáž s rozvodom vzduchu zľava (VAR 150/4 L) alebo sprava (VAR 150/4 R)
- motor pre ovládanie bypassu nie je súčasťou dodávky, len ako príslušenstvo

| Obj. č.    | Označenie            | Ventilačný výkon [m <sup>3</sup> /h] (min - max) | Rozmery (v / š / h) [mm] | Cena v € s DPH |          |
|------------|----------------------|--|--------------------------|----------------|----------|
|            |                      |  |                          | Cenníková      | Akciová  |
| 0010016049 | recoVAIR VAR 150/4 R | 40 - 150   | 250 / 1 413 / 600        | 2 800,00       | 2 300,00 |
| 0010016050 | recoVAIR VAR 150/4 L | 40 - 150   | 250 / 1 413 / 600        | 2 800,00       | 2 300,00 |

Poznámka: Vzduchové rozvody Ø 150 mm

## 15. Rekuperačné jednotky

### 15.2.2 Závašné jednotky recoVAIR



#### Základná charakteristika

- vysokoúčinný protiprúdny výmenník tepla Aqua-Care
- zabudovaný snímač vlhkosti a teploty
- vysoký stupeň využitia ventilácie až 95 %
- spoločné ovládanie pomocou univerzálneho regulátora kúrenia multiMATIC 700
- intuitívny podsvietený ovládací panel
- vymeniteľné jemné prachové filtre s extra veľkou plochou (F7 - prívod vzduchu, G4 - odvod vzduchu)
- závažná montáž na stenu, obojstranné otváranie dvierok krytu displeja
- možnosť voľby jednotky s entalpickým výmenníkom (aktívne zvlhčovanie vzduchu)

| Obj. č.    | Označenie            | Ventilačný výkon<br>[m <sup>3</sup> /h]<br>(min - max) | Rozmery (v / š / h)<br>[mm] | Cena v € s DPH |          |
|------------|----------------------|--|-----------------------------|----------------|----------|
|            |                      |  |                             | Cenníková      | Akciová  |
| 0010016046 | recoVAIR VAR 260/4   | 50 - 260   | 885 / 595 / 631             | 3 000,00       | 2 500,00 |
| 0010016354 | recoVAIR VAR 260/4 E | 50 - 260   | 885 / 595 / 631             | 3 800,00       | 3 300,00 |
| 0010016045 | recoVAIR VAR 360/4   | 70 - 360   | 885 / 595 / 631             | 3 100,00       | 2 600,00 |
| 0010016355 | recoVAIR VAR 360/4 E | 70 - 360   | 885 / 595 / 631             | 3 900,00       | 3 400,00 |

Poznámka: Vzduchové rozvody voliteľné Ø 150 mm / 180 mm  
E - entalpický výmenník

#### Príslušenstvo pre centrálné rekuperačné jednotky

| Obj. č.    | Označenie  | Cena v € |        |
|------------|--|----------|--------|
|            |  | bez DPH  | s DPH  |
| 0020171316 | Regulátor multiMATIC 700   | 125,00   | 150,00 |
| 0020171202 | VAZ S4/1 štvorstupňový regulátor pre rekuperačné jednotky                          | 54,17    | 65,00  |
| 0020184869 | VAZ CO <sub>2</sub> /1 snímač kvality vzduchu                                      | 350,00   | 420,00 |
| 0020180799 | Elektrický predohrev vzduchu pre recoVAIR 360/4 (1500 W)                           | 133,33   | 160,00 |
| 0020180800 | Elektrický predohrev vzduchu pre recoVAIR 260/4 (1000 W)                           | 125,00   | 150,00 |
| 0020180801 | Elektrický predohrev vzduchu pre recoVAIR 150/4 (600 W)                            | 91,67    | 110,00 |
| 0020180806 | Samotesniaci sifón na kondenzát  | 75,00    | 90,00  |
| 0020180807 | Štandardný sifón na kondenzát  | 20,83    | 25,00  |
| 0020180808 | Náhradná sada filtrov G4/F7 pre recoVAIR 150/4                                     | 33,33    | 40,00  |
| 0020180809 | Náhradná sada filtrov G4/F7 pre recoVAIR 260/4 a 360/4                             | 50,00    | 60,00  |
| 0020180872 | Náhradná sada filtrov F9/G4 pre recoVAIR 150/4 (pre znečistené prostredie)         | 35,00    | 42,00  |
| 0020180873 | Náhradná sada filtrov F9/G4 pre recoVAIR 260/4 a 360/4 (pre znečistené prostredie) | 54,17    | 65,00  |
| 0020180846 | Motor bypassu len pre recoVAIR 150/4   | 62,50    | 75,00  |

## Možnosti upevnenia solárnych kolektorov Vaillant

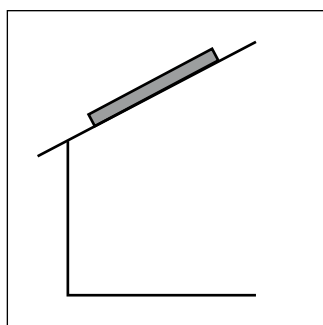

Upevnenie na šikmú strechu s vyhovujúcim sklonom do roviny strechy. Upevnenie je možné na rôzne typy strešných krytín.

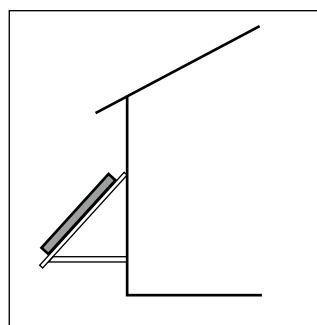

Upevnenie na fasádu s nastaviteľným sklonom.  
Nastaviteľné uhly: 15°, 30° a 45°.

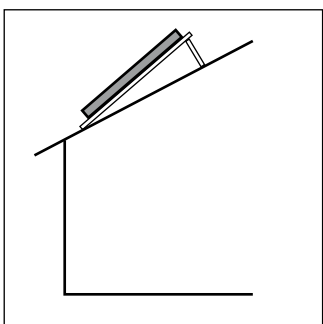

Upevnenie na šikmú strechu s nízkym sklonom. Nastaviteľné uhly: sklon strechy + 20°, + 30°.

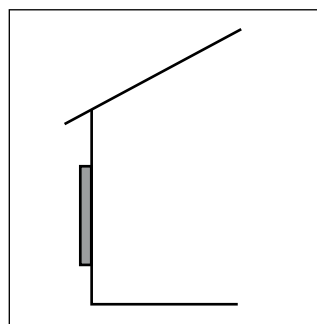

Upevnenie na fasádu, uhol 0°.

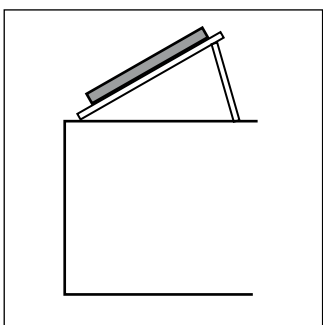

Upevnenie na rovnú strechu. Nastaviteľné uhly: 30°, 45° a 60°.

## Rozmery kolektorov

| Druh kolektora   | Výška kolektora [mm] | Šírka kolektora [mm] |
|--|----------------------|----------------------|
| Plochý kolektor auroTHERM VFK 145 V                                    | 2 033                | 1 233                |
| Plochý kolektor auroTHERM VFK 135 VD (vertikálny drainback)            | 2 033                | 1 233                |
| Plochý kolektor auroTHERM VFK 135 D (horizontálny drainback)           | 1 233                | 2 033                |
| Trubicový kolektor auroTHERM exclusiv VTK 1140/2 (12 vákuových trubic) | 1 652                | 1 392                |

**Regionální obchodní zástupcovia  
pre značku Vaillant:**

**Bratislavský kraj:**

Ing. Peter Benča, tel.: 0903 442 502

E-mail: peter.benca@vaillant.com

**Trnavský kraj:**

Ing. Jaroslav Rehuš, tel.: 0907 897 290

E-mail: jaroslav.rehus@vaillant.com

**Trenčiansky a Žilinský kraj:**

Ing. Marián Henek, tel.: 0903 442 501

E-mail: marian.henek@vaillant.com

**Nitriansky a Banskobystrický kraj:**

Ing. Robert Lekeň, tel.: 0903 442 595

E-mail: robert.leken@vaillant.com

**Košický a Prešovský kraj:**

Ing. Lukáš Černý, tel.: 0918 730 250

E-mail: lukas.cerny@vaillant.com

**Vaillant Group Slovakia, s.r.o.**

Pplk. Pl'jušťa 45 ■ 909 01 Skalica ■ Tel.: +421 34 6966 101

Zákaznícka linka: 034 6966 128 ■ [www.vaillant.sk](http://www.vaillant.sk)

**Váš Vaillant predajca:**